



swissFineLine  
exclusive frameless windows & doors

technical

# Inhalt | Sommaire | Contents

Systemdaten 4  
Caractéristiques | System data

---

Konstruktionsschnitte 5  
Section de constructions | Construction sections

---

Technische Information 9  
Information technique | Technical information

---

Systemzubehör 14  
Accessoires du système | System accessories

---

Systemoptionen 22  
Options du système | System options

---

Zertifikate und Nachweise 25  
Certificats et Justificatifs |  
Certificates and Documentary evidence

---

Technische Nachweise 26  
Preuve technique | Technical evidence

---

Gesamtlösungen 28  
Solution complète | Complete solutions

---





## Transparenz in ihrer schönsten Form

swissFineLine steht für die Umsetzung transparenter, filigraner Architekturideen in zeitlosem Design und innovativer Technologie, optimiert für höchste Ansprüche.

Das Schiebefenstersystem ermöglicht individuelle Raumkonzepte und bietet mit einzigartigen Sicherheitsoptionen, Automations- und Komfortzubehör sowie unsichtbaren Beschattungslösungen, Insektenschutz und integrierter Absturzsicherung ein maximales Gesamtpaket für ein einmaliges Wohnerlebnis.

Fliessende Grenzen zwischen innen und aussen erzeugen Lebensraum voller Licht, Luft und Atmosphäre.

---

## La transparence dans sa forme la plus belle

swissFineLine met en œuvre une architecture tout en transparence et en filigrane, dans un design intemporel associé à une technologie innovante, optimisé pour les demandes les plus élevées.

Le système de fenêtres coulissantes permet de mettre en œuvre des concepts d'espaces sur mesure et propose un pack complet pour un confort d'habitation exceptionnel. La gamme renferme des options de sécurité, accessoires d'automatisation et confort uniques en leur genre, ainsi que d'excellentes solutions invisibles pour l'obscurcissement des pièces et la protection contre les insectes, auxquelles s'ajoutent des protections antichute intégrées.

Des transitions d'une fluidité incomparable entre l'intérieur et l'extérieur offre la sensation d'un espace infini, lumineux, aéré dégageant une ambiance particulière.

## Transparency in its most beautiful form

swissFineLine focuses on the implementation of transparent, elegant architectural ideas in timeless design based on innovative technology, optimized for the highest demands.

The sliding window system allows custom-designed space concepts and, with its unique safety options, automation and comfort accessories, concealed shading and insect protection and integrated fall protection devices, provides a comprehensive package for a unique living experience.

Flowing transitions between interior and exterior provide a limitless space experience full of light, air and atmosphere.



## Systemdaten swissFineLine S

swissFineLine S ist das ultimative Premiumfenster und erfüllt in allen Belangen höchste Anforderungen. Ausführungen nach Minergie-P-Standard sind in der Glaselementstärke 54 mm möglich. Bestwerte für Luftdurchlass (Klasse 4), Schlagregendichtheit (Klasse 9A) und die Widerstandsfähigkeit gegen Windlast (Klasse C2/B3) zeichnen das System aus.

Elementgrößen bis 20 m<sup>2</sup> sind möglich. In Kombination mit dem swissFineLine-Antrieb bewegen sich Schiebefenster bis 1200 kg automatisch und nahezu geräuschlos. Ebenfalls bietet swissFineLine als einziges Filigranschiebesystem weltweit ein Höchstmass an Sicherheit (Klasse RC2-RC4) mit Durchschusshemmung (FB4/FB6) sowie ausgezeichnete Schalldämmungseigenschaften (Rw 46 dB).

Angaben beziehen sich auf die jeweiligen Prüfelemente und können je nach Ausführung variieren.

## Caractéristiques swissFineLine S

swissFineLine S est la fenêtre premium par excellence et ses standards de qualité sont extrêmement élevés. Minergie P est également disponible (épaisseur de verre: 54 mm). swissFineLine S se distingue par ses notes exceptionnelles pour le passage d'air (classe 4), l'étanchéité en cas de pluie battante (classe 9A) ainsi que la résistance à la charge de vent (classe C2/B3).

Il est désormais possible de réaliser des éléments jusqu'à 20 m<sup>2</sup>. Alliés au système de commande swissFineLine, ces vitres coulissantes peuvent être commandées automatiquement presque sans aucun bruit, et ce jusqu'à 1200 kg. swissFineLine S est également le seul système coulissant filigrane au monde à offrir une sécurité maximale (classe RC2-RC4) avec du coneption pare-balles (FB4/FB6) qu'une isolation acoustique totalement inédite (Rw 46 dB).

Toutes les indications se réfèrent aux éléments de contrôle et peuvent varier en fonction des versions.

## System data swissFineLine S

swissFineLine S is the ultimate premium window and fulfills the highest requirements. Designs according to the Minergie-P standard are possible with a glass element thickness of 54 mm. Best values for air permeability (class 4), driving rain resistance (class 9A) and resistance to wind loads (class C2/B3) distinguish the system.

Element sizes up to 20 m<sup>2</sup> are possible. Combined with the swissFineLine mechanism, sliding windows up to 1200 kg move automatically and almost soundlessly. swissFineLine is also the only filigree sliding system in the world that offers a maximum security (class RC2-RC4) as well as excellent sound insulation properties (Rw = 46 dB).

All specifications refer to the respective test elements and can vary depending on the model.

Horizontalschnitt und Vertikalschnitt

Zweispuranlage Slide → Fix

Coupe horizontale et coupe verticale  
Horizontal section and vertical section

Deux voies Slide → Fixe  
Two-track Slide → Fixed

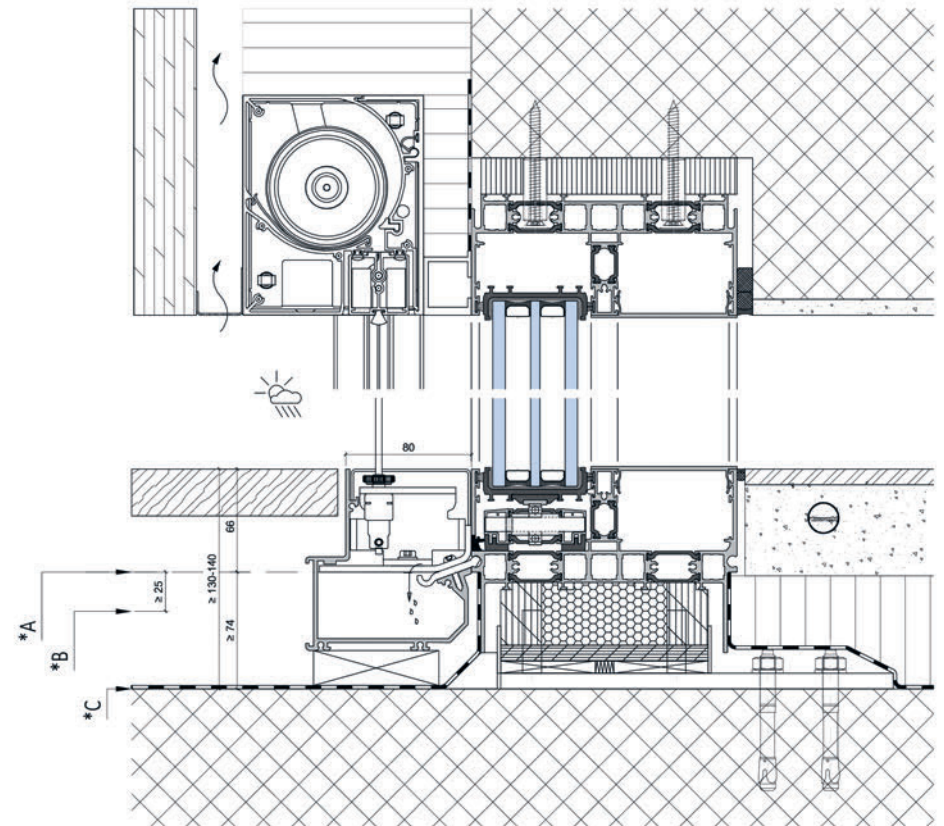
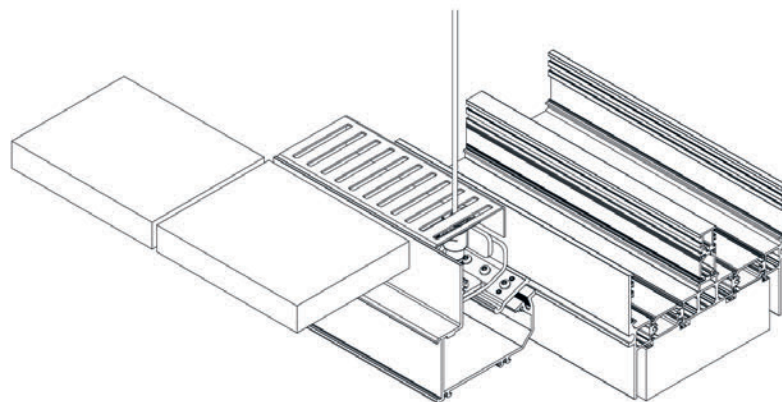
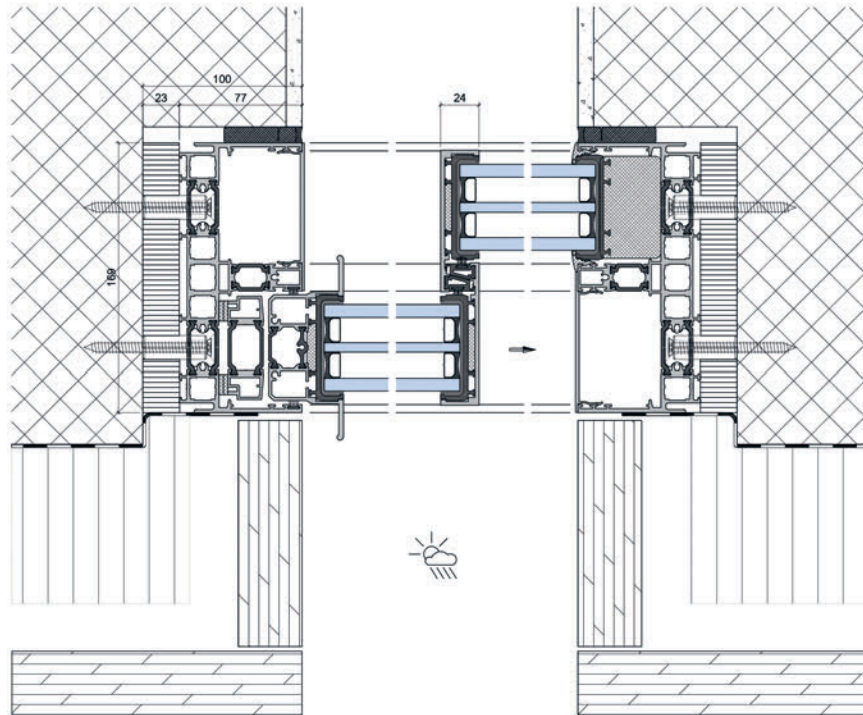

- \* A = Oberkante wasserdichter Anschluss
- \* B = Druckhöhe Notüberlauf
- \* C = Gefälle min. 1.5%

- \* A = Bord supérieur, raccordement étanche à l'eau
- \* B = Hauteur de pression évacuation de secours
- \* C = Inclinaison min 1.5%

- \* A = Upper Edge water tight attachment
- \* B = Pressure overflow
- \* C = gradient min. 1.5%

Horizontalschnitt und Vertikalschnitt

Dreispuranlage Slide → Slide → Fix

Coupe horizontale et coupe verticale  
Horizontal section and vertical section

3 voies Slide → Slide → Fixe  
3 track Slide → Slide → Fixed

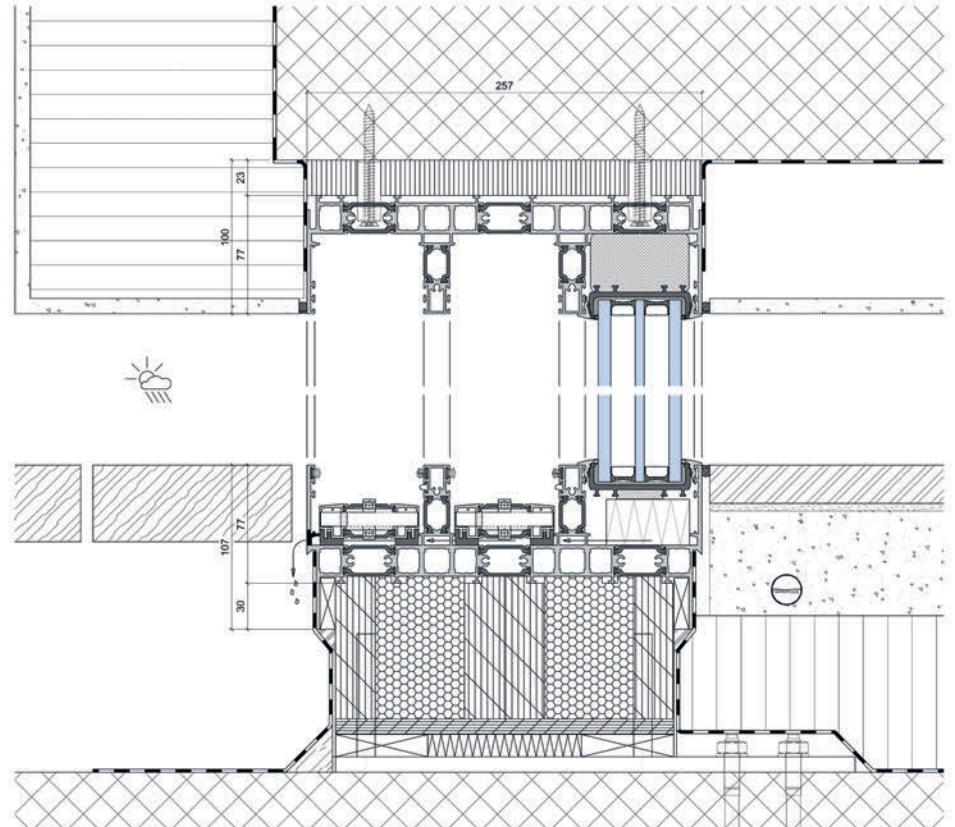
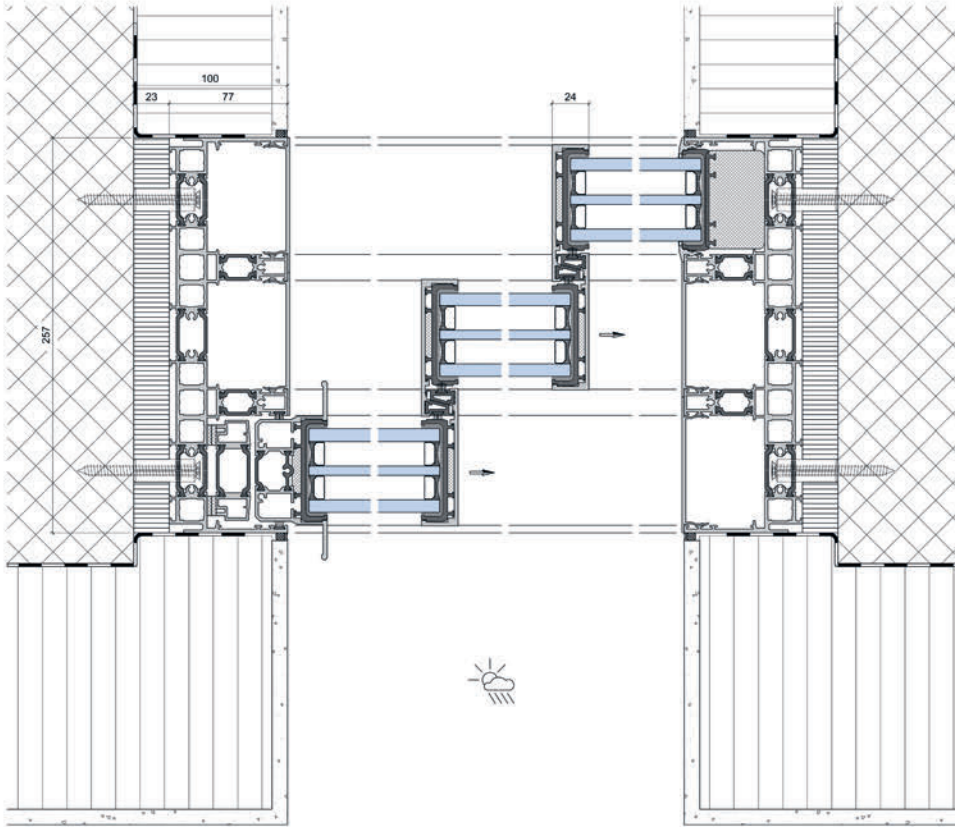

Horizontalschnitt und Vertikalschnitt

Einspuranlage Slide → Nische

Coupe horizontale et coupe verticale  
Horizontal section and vertical section

Une voie Slide → Niche  
Single track Slide → Niche

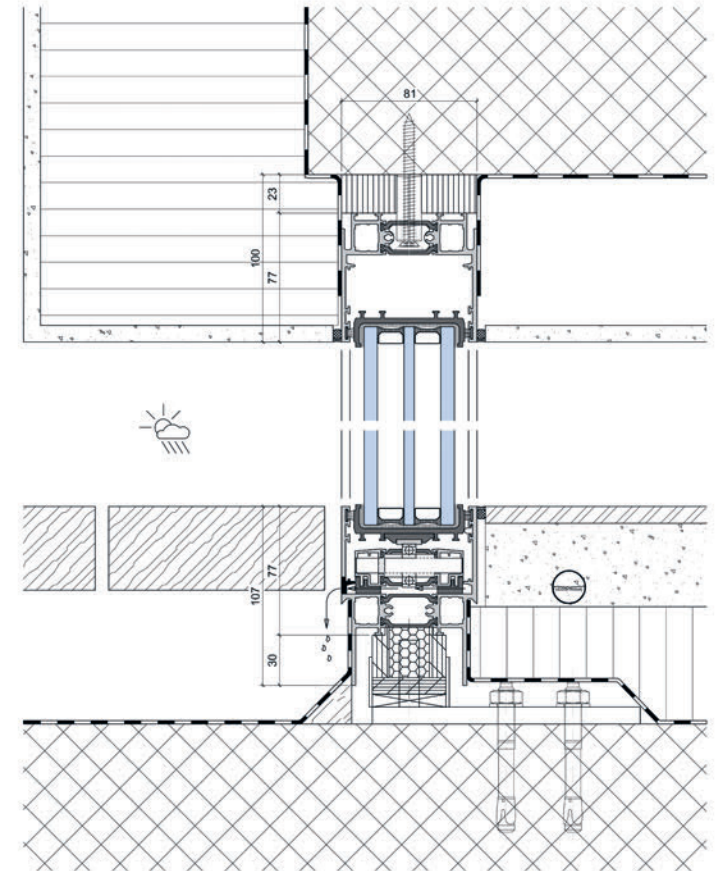
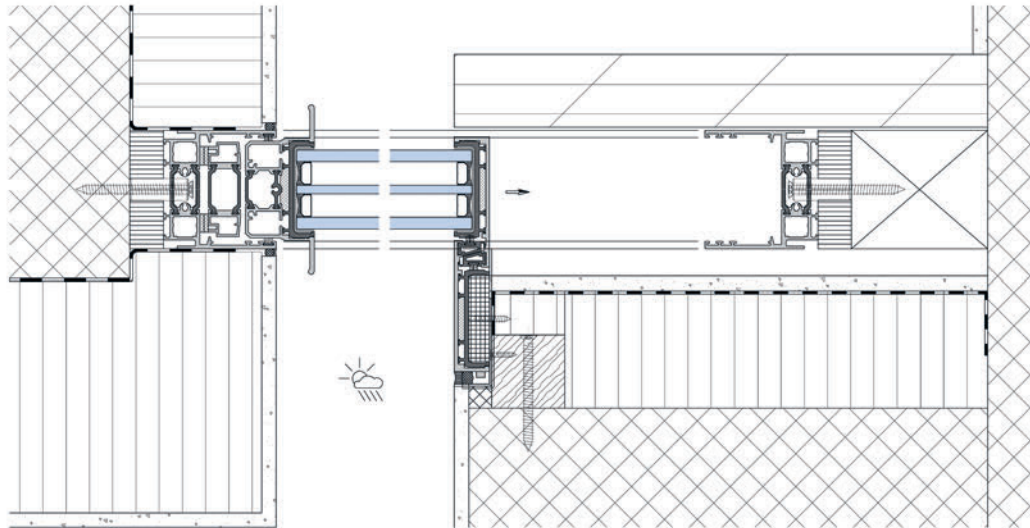

Die Nischenlösung erlaubt das Parkieren von einem, aber auch mehreren Schiebeflügeln in eine Mauertasche. Dadurch werden die Schiebeelemente in geöffnetem Zustand unsichtbar in eine Nische versteckt.

Cette solution permet de parker un ou plusieurs vantaux coulissants dans une cavité murale. Les éléments coulissants sont ainsi dissimulés dans une niche à l'état ouvert.  
With our niche solution it is possible to park one or several sliding door panels in a wall recess. This means that, in open mode, the sliding elements are concealed from view in a niche.

Horizontalschnitt Nischenanlage

Nische ← Slide ← Slide

Coupe horizontale  
Solution de niche  
Horizontal section  
Niche solution

Niche ← Slide ← Slide  
Niche ← Slide ← Slide

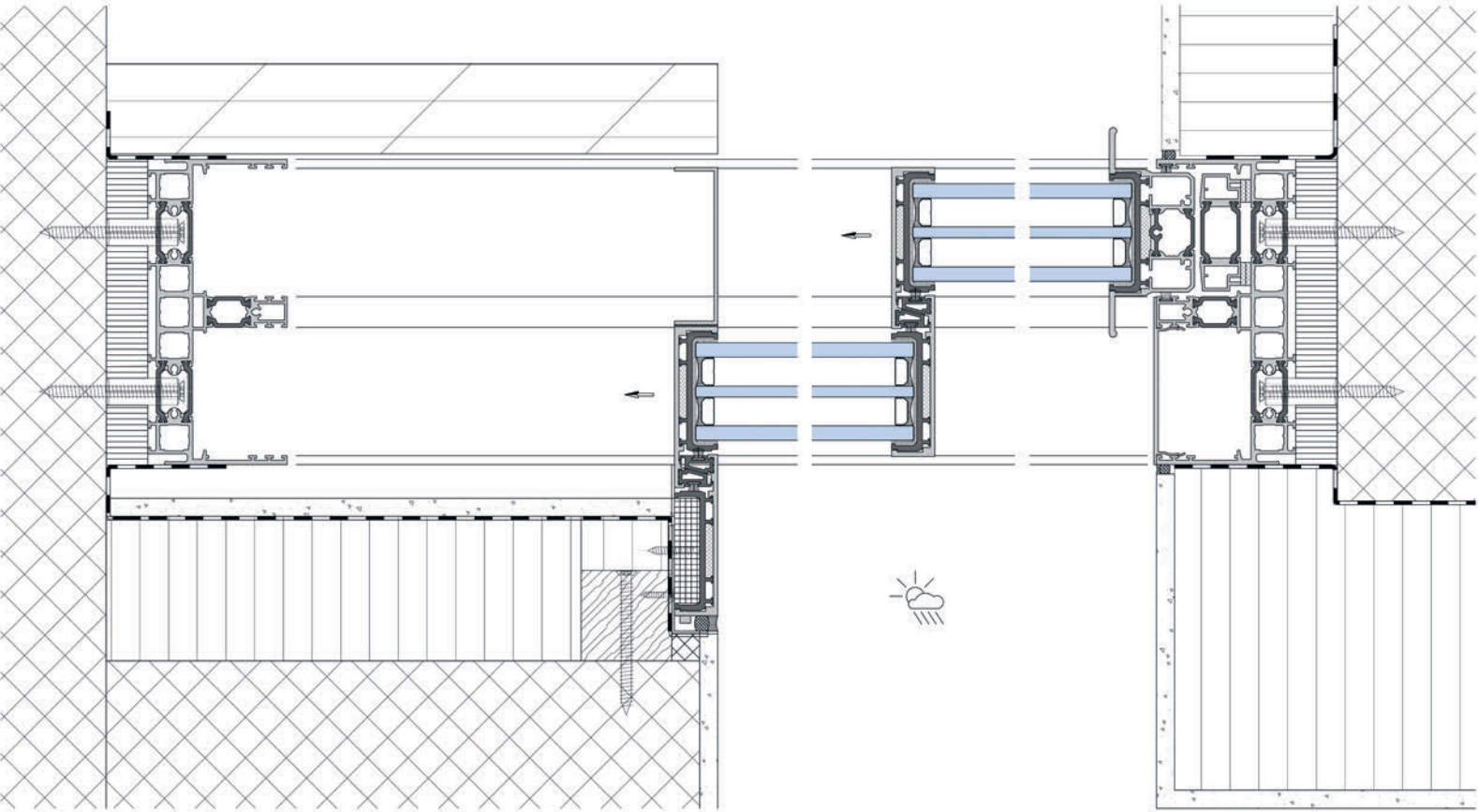



Horizontalschnitt - Mittelsprossendetail | Coupe horizontale - Montant vertical central | Horizontal section - Mullion profile

Wechselausbildung Typ G (gegeneinander)

Chicane Type G (l'une vers l'autre)  
Interchange Type G (towards each other)

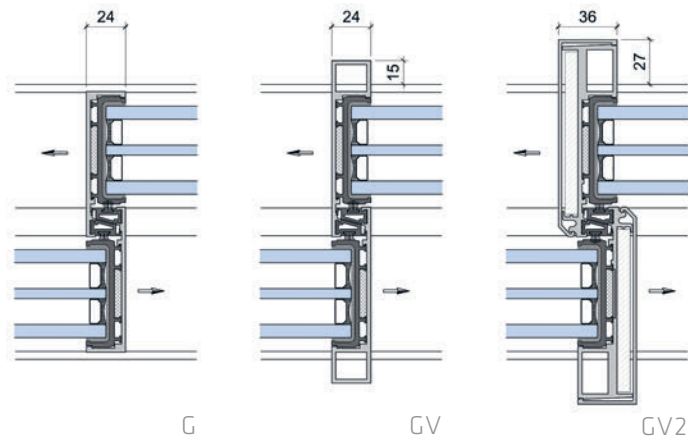

Pfostendetail Festelementstoss

Montant vantail fixe  
Trailing door stile, fixed stile

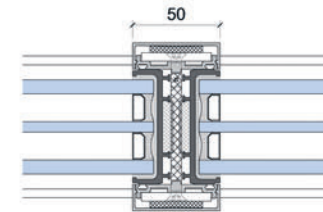

Wechselausbildung Typ A (auseinander)

Chicane Type A (loin les uns des autres)  
Interchange Type A (away from each other)

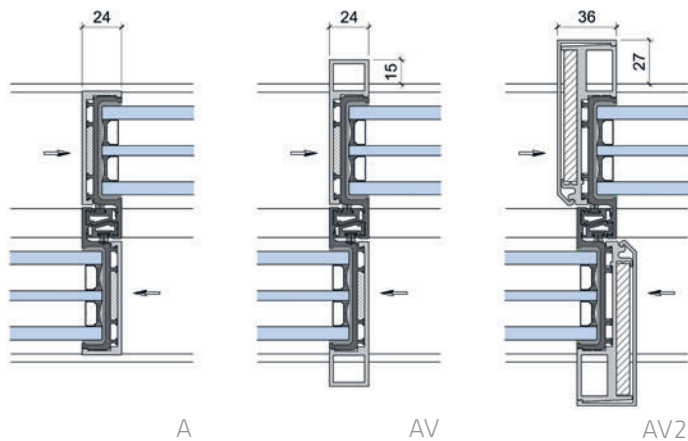

Alle Slide-Elemente sind auch als Fixelemente ausführbar.

Tous les éléments coulissants peuvent également réalisés comme des éléments fixes.  
All the sliding elements can also be designed as fixed elements.

Horizontalschnitt - Eckausbildung | Coupe horizontale - Réalisations d'angle | Horizontal section - Corner designs

Manuelle Ecköffnung

Ouverture d'angle manuelle  
Manual corner opening

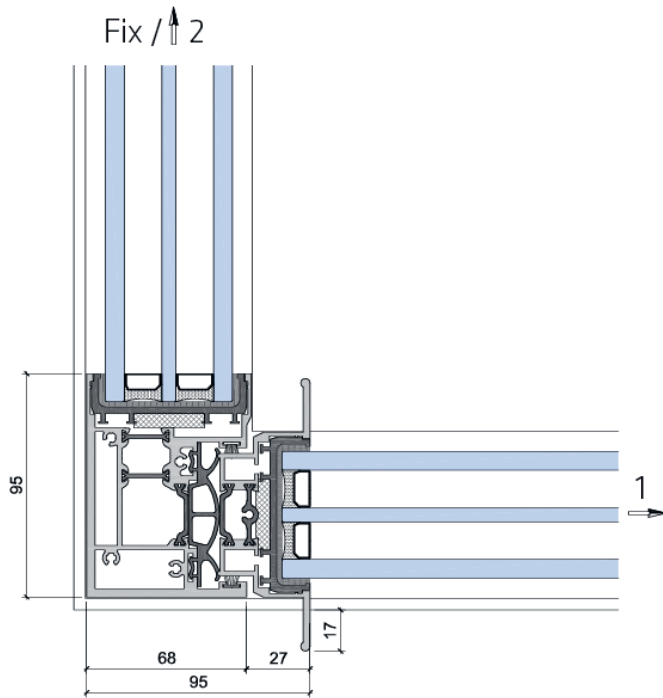

Automatisierte Ecköffnung oder Fixeckausbildung

Ouverture d'angle automatisée ou vantail fixe  
Automated corner opening or fixed cornering

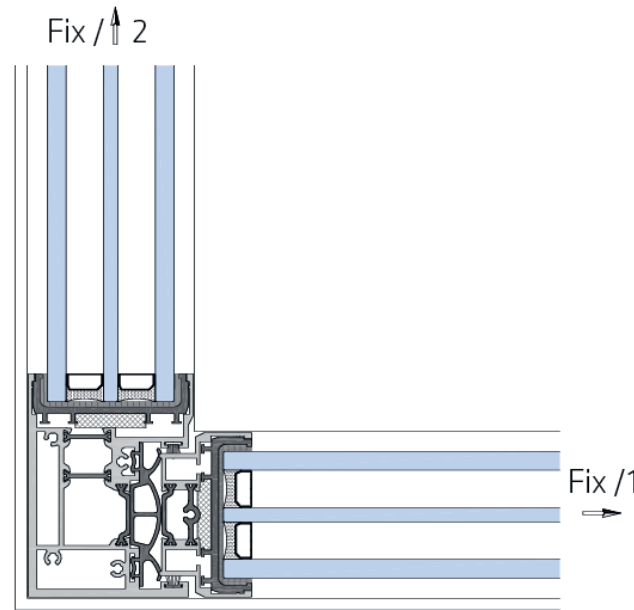

Emaillierte 90°-Stufenglaseckausbildung

Formation d'angle en verre émaillé à 90°  
Enamelled 90° step glass corner construction

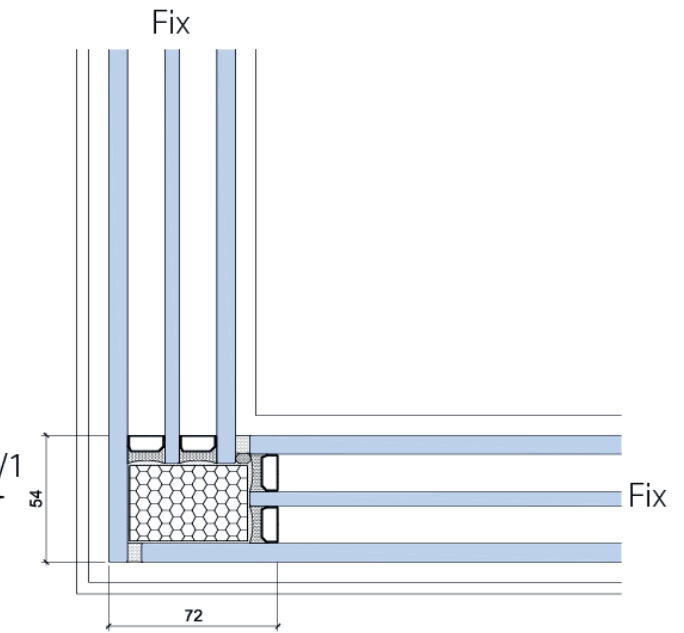

Variable Ecke Fix

Angle variable fixe  
Variable corner fixed



Variable Ecke Slide

Angle variable slide  
Variable corner slide

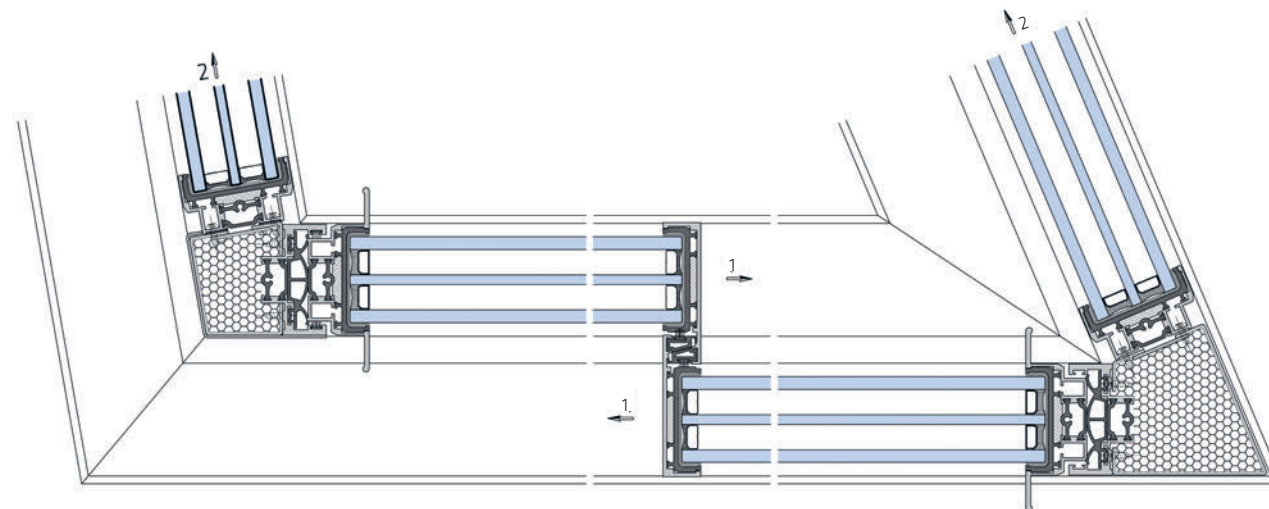

Ausführungsdetail Höhenversatz | Détail décalage en hauteur | Detail height offset

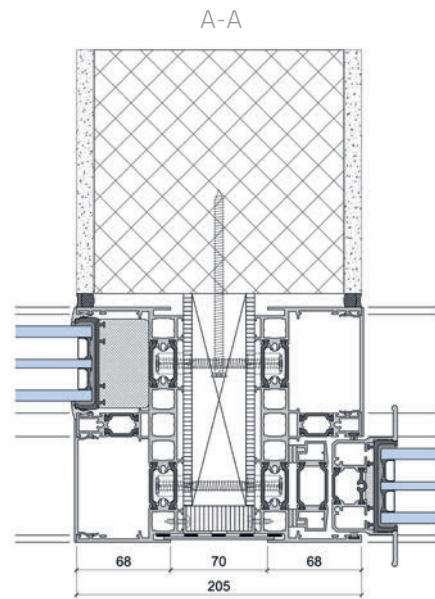

Ansicht von aussen | Vue de l'extérieur | Exterior view

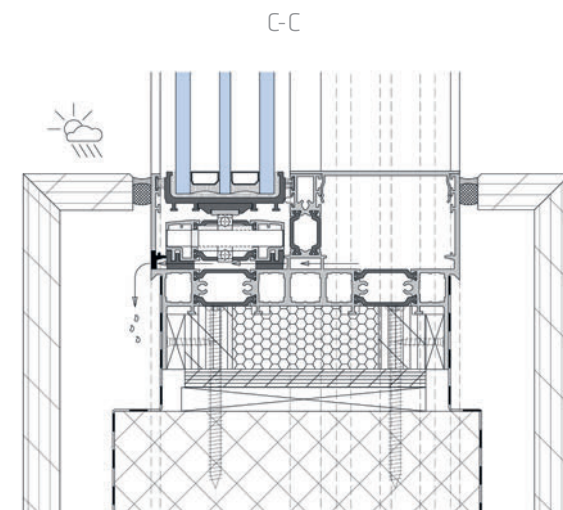
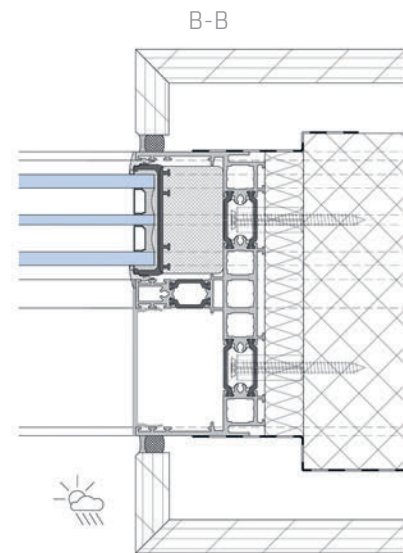
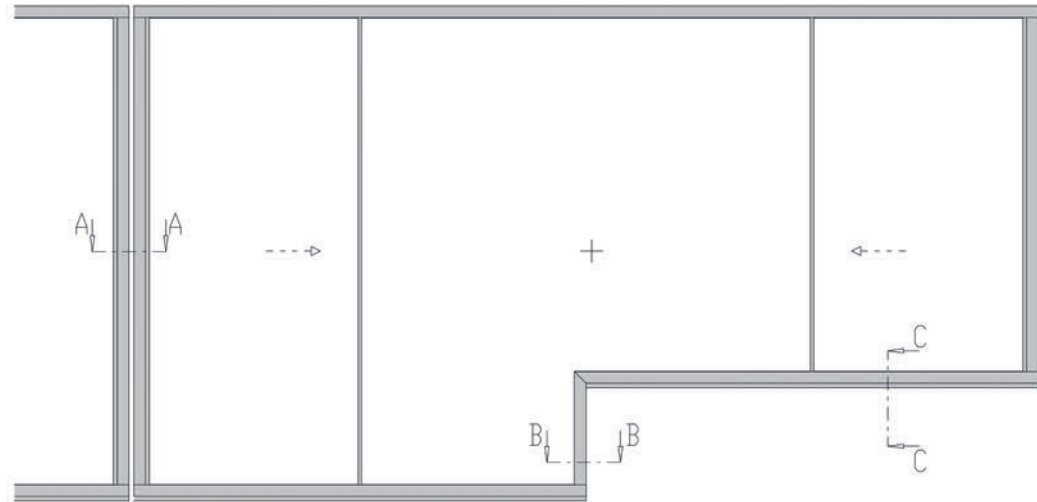

Einbausituation | Situation d'installation | Installation situation

### Rahmenmontage Sturzbereich

Installation du cadre dans la zone de linteau  
Frame installation lintel area

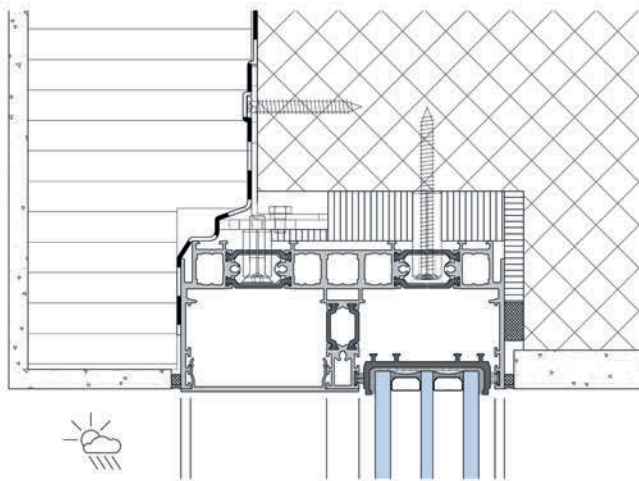

### Sturzdetaill Aussenanschlag

Détail du linteau butée extérieure  
Lintel detail - external fixing

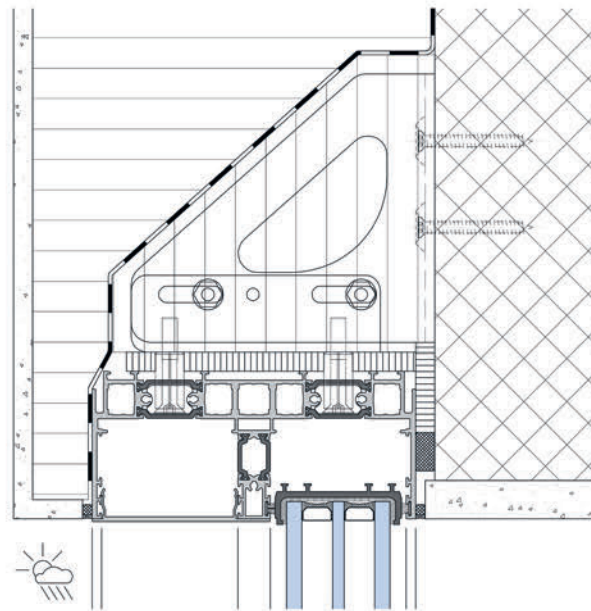

### Seitenanschlag

Butée latérale  
Lateral fixing

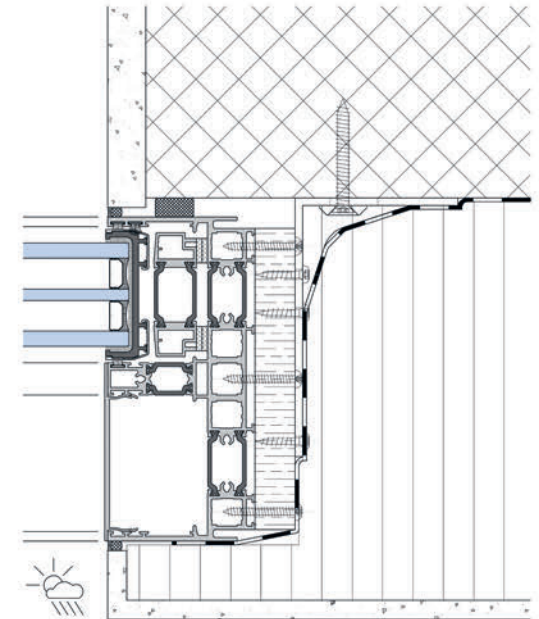

## Sicherheit auf höchstem Niveau

Geborgenheit und Schutz in den eigenen vier Wänden sind wichtige Faktoren für eine hohe Lebensqualität. swissFineLine Protect garantiert mit höchstem Einbruchschutz, sicherheitsüberwachter Mehrpunktverriegelung und Durchschusshemmung (FB4/FB6) ein Höchstmass an Personen- und Objektschutz.

Mit der hohen Einbruchwiderstandsklasse RC4 hält swissFineLine Protect auch extremsten Einbruchversuchen stand. Ausgereifte Sicherheit mit manuell bedienbaren oder mit elektromechanischen Mehrpunktverriegelungen und externen Überwachungssystemen garantiert ein Maximum an Sicherheit. Die verwendeten Sicherheitskomponenten fügen sich ohne ästhetische Beeinträchtigung in das filigrane Design ein.

swissFineLine Protect

Einbruchschutz  
Protection anti-effraction  
Burglary protection



Durchschusshemmung  
Conception pare-balles  
Bullet resistance



Überwachung  
Surveillance  
Monitoring



## Niveau supérieure de sécurité

Une haute qualité de vie se traduit entre autres aussi par le calme et le bien-être à l'intérieur des quatre murs. swissFineLine Protect protège au maximum les personnes et les ouvrages grâce au plus haut degré de protection contre les effractions, à un verrouillage multipoint surveillé et à la conception pare-balles (FB4/FB6).

Avec la classe de résistance aux effractions RC4, swissFineLine Protect tient bon même en cas d'attaques extrêmes. Le concept de sécurité abouti comprenant des verrouillages multipoint à commande manuelle ou électromécanique et les systèmes de surveillance externes garantit une sécurité maximale. Les composants de sécurité utilisés s'intègrent dans le design filigrané sans en altérer l'esthétique.

## Security at the highest level

Peace and tranquillity within one's own four walls are important factors for quality of life. With maximum burglary protection, security-monitored multi-point locking and bullet resistance (FB4/FB6), swissFineLine Protect guarantees maximum personal and property protection.

With the burglar resistance class RC4, swissFineLine Protect resists even extreme attempts at burglary. Sophisticated security devices with manual operation or electromechanical multipoint locking and external monitoring systems guarantee top security. The security components used fit well into the design without detracting from the aesthetics.



Weitere Informationen zu technischen Systemangaben erhalten Sie auf unserer Login-Plattform.  
Pour plus d'informations sur les spécifications techniques du système, visitez notre login-portal. For further information on technical system specifications, please visit our login platform.

Horizontalschnitt - Übersicht manuelle Mehrpunkteverschlüsse | Coupe horizontale - Aperçu verrouillages multipoints manuel | Horizontal section - Overview manual multi-point locking

swissFineLine-Standardverschluss | Fermeture standard swissFineLine | Standard lock swissFineLine

Randbereich Innenspur und Aussenspur - Mittelstoss und Eckbereich

Piste intérieure et piste extérieure - Assemblage du milieu et coin  
Interior track and exterior track - interior-flush and corner

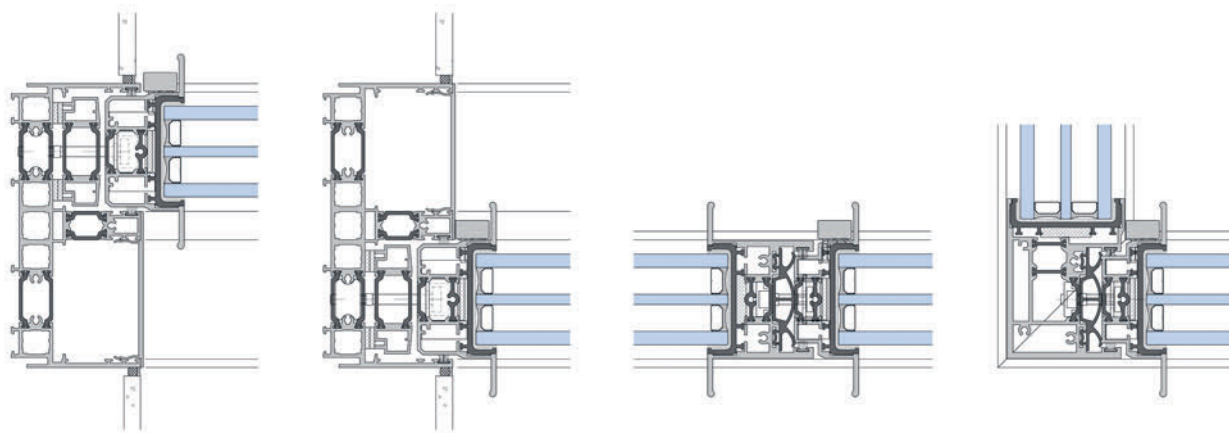

swissFineLine-Basküleverschluss | Fermeture bascule swissFineLine | Espagnolette swissFineLine

A- und G-Mittelsprossendetail Standard und verstärkte Stossausbildung

A- et G-Montant vertical central standard et renforcé  
A- and G-standard and reinforced mullion profile

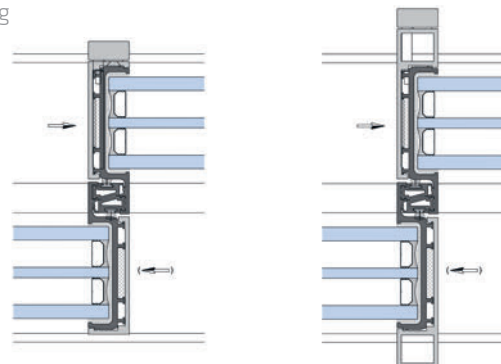

Zum Video

Verschlussübersicht Aperçu des verrouillages Lock overview	Rahmen   Cadre   Frame	G-Stoss   Montant   Profile	A-Stoss   Montant   Profile	M-Stoss   Montant   Profile	Ecke   Angle   Corner	RC 2*	RC 3*	RC 4*	Spaltlüftung   Entrebaïllement de ventill.   Ventilation gap
Benennung Désignation Designation									
swissFineLine Standardverschluss STV Fermeture standard   Standard lock	X			X	X	X			X
Mehrpunktverriegelung MPV Verrouillage multipoint   multi-point lock	X						X	X	
Basküleverschluss BVS Fermeture bascule   Espagnolette		X	X						X
Elektromechanischerverschluss EMV Verrouillage électrm.   Electrom. locking	X	X	X	X	X	X			X
Automat sFL 70 mit Sicherheits-Steuerungsintelligenz Automatisation sFL 70 avec commande-sécurité intelligence   Automaton sFL 70 with safety-controll intelligence	X	X	X	X	X	X			X
Antrieb sFL 120 mit Sicherheits-Steuerungsintelligenz Entraînement motorisé sFL 120 avec commande-sécurité intelligence   Drive mechanism sFL 120 with safety-controll intelligence	X	X	X	X	X	X			X
Automat sFL 70 mit Mehrpunkt-verriegelung Automatisation sFL 70 avec verrouillage multipoint   Automaton sFL 70 with multipoint lock	X						X	X	
Antrieb sFL 120 mit Mehrpunkt-verriegelung Entraînement motorisé sFL 120 avec verrouillage multipoint   Drive mechanism sFL 120 with multipoint lock	X						X	X	
Optional sind Verriegelungs- und Positionsüberwachungen bei allen Verschlüssen anwendbar. En option, les surveillances de verrouillage et de position sont possible pour toutes les fermetures.   Optionally, lock - and position monitoring can be used for all closures.									
Standard bei unter 350 kg Flügelgewicht Norme à moins de 350 kg de poids de fenêtré   Standard with less than 350 kg of casement weight									
Standard bei über 350 kg Flügelgewicht Norme à plus de 350 kg de poids de fenêtré   Standard with more than 350 kg of casement weight									
Standard bei über 700 kg Flügelgewicht Norme à plus de 700 kg de poids de fenêtré   Standard with more than 700 kg of casement weight									
*Angabe der Widerstandsklasse bezieht sich auf die jeweiligen Prüfelemente in geschlossenem und verriegeltem Zustand. L'indication de la classe de résistance se réfère aux éléments de test respectifs à l'état fermé et verrouillé.   Indication of the resistance class refers to the respective test elements in closed and locked situation.									

## Elektromechanischer Verschluss mit Spaltlüftungsfunktion

Der elektromechanische Verschluss kann bei allen Schliesssituationen eingesetzt werden und ist zum Lüften in verriegelter Spaltlüftungsfunktion mit begrenzter Öffnung von 80 mm erhältlich. Die Bedienung erfolgt mittels Dreifach-Taster. Um Insekten fernzuhalten, eignet sich die Kombination der Spaltlüftung optimal in Verbindung mit dem raffinierten Insektenschutzplissee.

Positions- und Schliessüberwachungen, welche praktisch unsichtbar im swissFineLine-Schiebefenster integriert werden, benötigen eine bauseitige elektrische Zuleitung, welche direkt in die auf den Rahmen montierte Verteilerdose geführt wird.

## Verrouillage électromécanique avec fonction d'entrebâillement de ventilation

La fermeture électromécanique convient à toutes les configurations de fermeture et est disponible avec la fonctionnalité pour ventiler avec un entrebâillement verrouillé à ouverture limitée de 80 mm. La commande s'effectue par touche à trois niveaux. Pour une protection optimale contre les insectes, le système d'entrebâillement de ventilation se combine avec le moustiquaire plissé judicieux.

Les surveillances de position et de fermeture sont intégrées de façon invisible dans la fenêtre coulissante swissFineLine et exigent un câble d'alimentation électrique directement posé jusqu'au répartiteur monté sur le cadre.

## Electromechanical locking system with gap ventilation function

The electromechanical locking system can be used for all locking configurations and is available with ventilation function for locked gap ventilation with an opening limit of 80 mm. The unit is operated using a three-stage function button. In order to keep out unwanted insects the gap ventilation can be optimally combined with the sophisticated insect protection pleats.

Position and lock monitoring devices are integrated concealed in the swissFineLine sliding window and need an electric supply cable (provided by others) to be installed directly into the distribution box fitted on the frame.

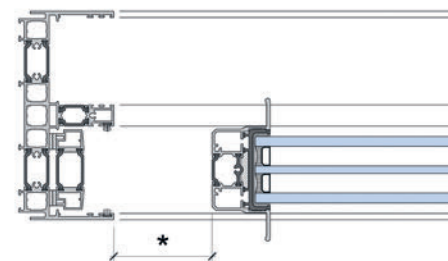
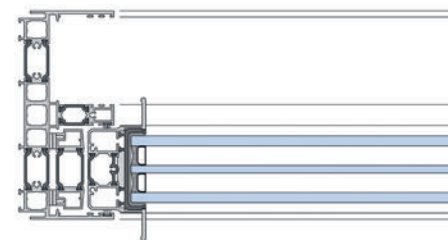
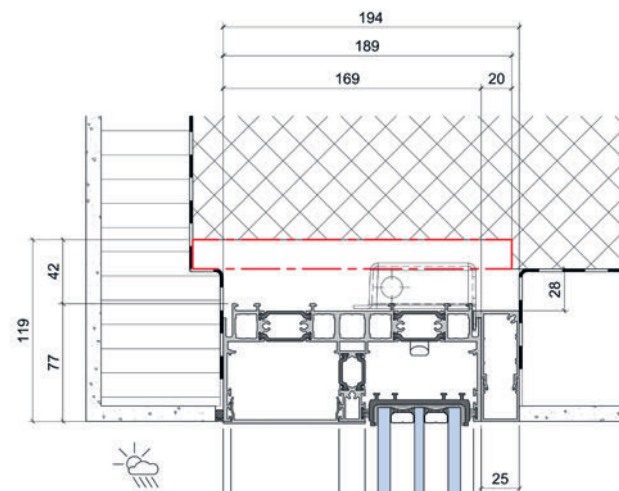

- \* Spaltlüftung 80 mm
- \* Fonction fente d'aération naturelle 80 mm
- \* Ventilation gap 80 mm



## Automation

Durch Knopfdruck lassen sich Schiebetüranlagen geräuschlos öffnen und schliessen und garantieren einen hohen Bedienkomfort. Dank seinen minimalen Abmessungen ist der Elektroantrieb unsichtbar im Sturzprofil eingebaut. swissFineLine-Schiebefenster können sowohl in der Innenspur wie auch auf der Aussenspur angeordnet werden und gegeneinander automatisch bedient werden.

Inbetriebnahme und Servicearbeiten können direkt von unten durch den Rahmen erfolgen. swissFineLine-Schiebeelemente können mit einmaligem, kurzem Antippen bedient und in jeder Position angehalten werden. Der Antrieb lässt sich zudem in die Haussteuerung einbinden und ist verriegelungsüberwacht.

## Automatisation

Les systèmes de portes coulissantes s'ouvrent et se ferment quasi silencieusement, d'une simple pression de bouton, pour un confort d'utilisation maximal. Grâce à ses dimensions infiniment réduites, le moteur électrique est intégré de manière invisible dans le profilé de linteau. Les éléments coulissants swissFineLine peuvent être entraînés sur des voies intérieures ou extérieures.

Les systèmes intégrés de surveillance de la position viennent maximiser la sécurité. La mise en service et les opérations de maintenance peuvent être réalisées directement par le bas à travers le profilé. La commande des éléments coulissants swissFineLine s'effectue par effleurement bref unique et permet un arrêt dans chaque position. Il est en outre possible de la raccorder à l'équipement domotique et de surveiller le verrouillage.

## Automation

Sliding door systems can be opened and closed almost soundlessly at the push of a button, thus guaranteeing maximum operating comfort. Thanks to its incredibly small dimensions, the electric motor is fitted concealed in the lintel profile.

Commissioning and service work can be carried out directly from below through the profile. swissFineLine sliding elements can be driven on inside and outside tracks. Integrated position monitoring systems increase security. swissFineLine sliding elements can be operated by touching once briefly and can be stopped in any position. In addition, the drive can be connected to the building control system and is monitored for locking.



swissFineLine-Schiebetürantrieb

L'entraînement motorisé swissFineLine  
swissFineLine drive mechanism

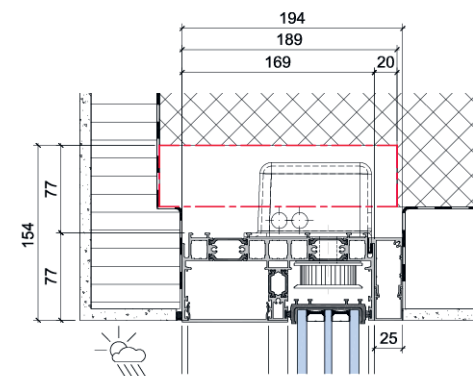
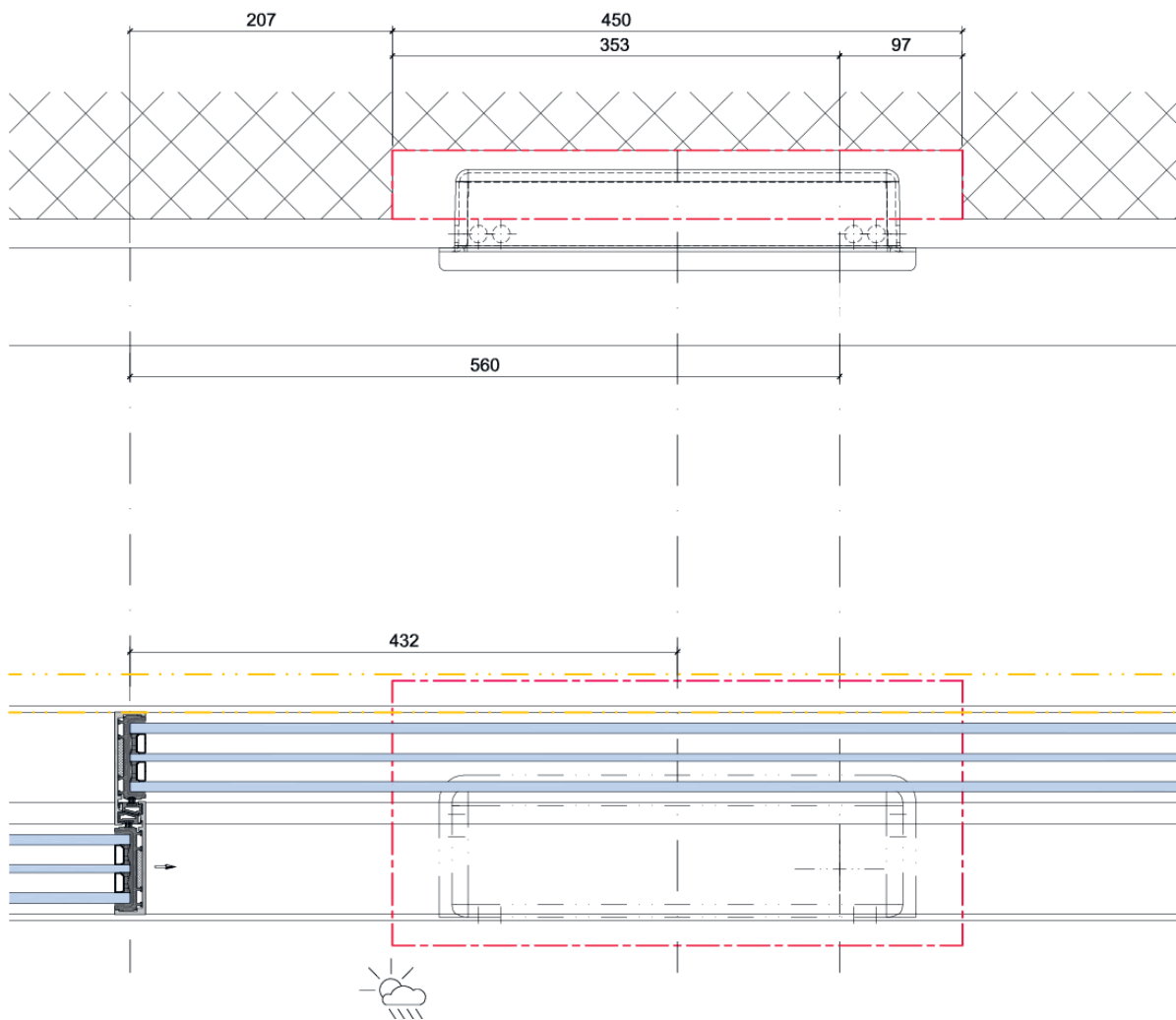

Ab einem Flügelgewicht von 350 kg wird ein automatischer Schiebetürantrieb empfohlen.

Mit swissFineLine-Antrieben lassen sich Schiebefenster mit einem Gewicht von bis zu 1200 kg mühelos automatisch bedienen.

À partir d'un poids de 350 kg par élément coulissant, une ouverture motorisée est recommandée.

Le mécanisme d'entraînement swissFineLine permet d'ouvrir automatiquement des fenêtres coulissantes jusqu'à 1200 kg d'une simple pression de bouton.

For panel weights above 350 kg, a motorized solution is recommended.

The swissFineLine drive can be used to open sliding windows of up to 1200 kg automatically at the push of a button.

swissFineLine-Teleskopschiebetürantrieb

Entraînement de porte coulissante télescopique swissFineLine  
 swissFineLine telescopic sliding openings

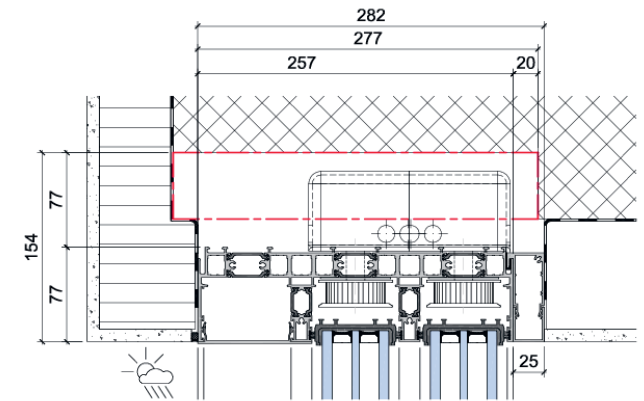
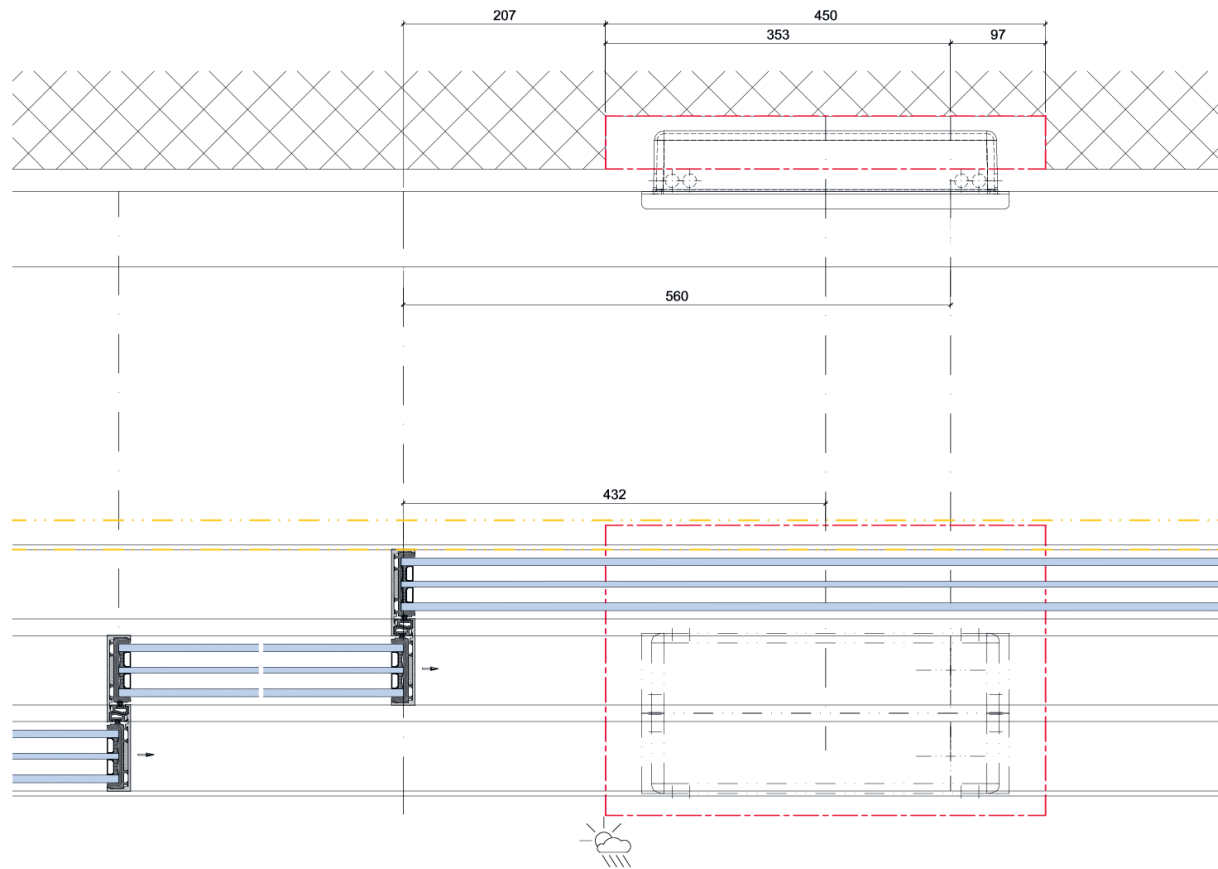

## Insektenschutzplissee

Der swissFineLine-Insektenschutz ermöglicht maximalen Wohnkomfort ohne störende Einschränkung der Aussicht. Das reissfeste Plisseenetz wird in geschlossenem Zustand seitlich unsichtbar in die Leibung versenkt.

Der Insektenschutz wird mittels Magnetband an das Griffprofil angesetzt und wird beim Schliessen des Schiebers mitgestossen.



## Système de protection invisible anti-insectes

Le plissé de protection anti-insectes apporte un confort d'habitat maximal sans entraver la vue. Réalisé dans une toile filet Vectran transparente et résistante à la déchirure, le plissé une fois fermé disparaît latéralement de manière invisible dans l'embrasure.

La protection anti-insectes est fixée sur le profilé de poignée à l'aide d'une bande aimantée et entraînée lors de la fermeture du coulissant.



## Insect protection screens

The folding insect screen provides maximum living comfort without impeding the view. The folding screen consists of tear-resistant transparent Vectran net and, when in the home position, is concealed laterally in the reveal.

The insect screen is attached to the grip profile by magnetic tape and moves with the window when it is closed.

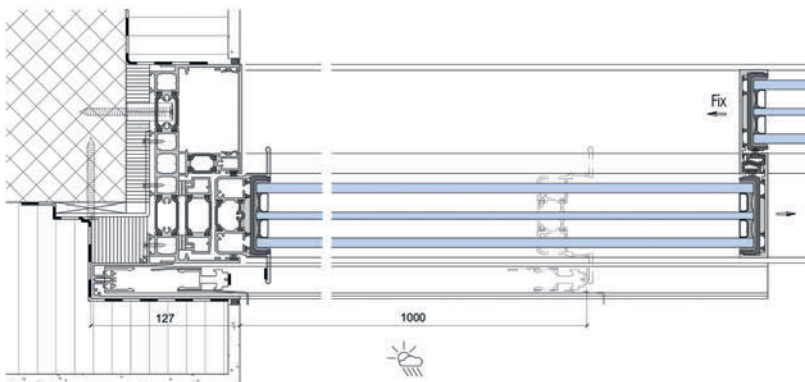

Einbausituation Insektenschutzplissee

Situation d'installation du Système de protection invisible anti-insectes  
Installation situation swissFineLine insect protection screens

## Absturzsicherung

Geschosshohe Schiebefenster werden ab der ersten Etage mit dem absturzsicheren Ganzglasgeländer konzipiert, welches direkt im Fenster integriert wird. Die transparente Optik des einzigartigen Ganzglasgelanders unterstreicht das gewohnt zeitlose Design der filigranen swissFineLine-Architektur.

## Protection contre les chutes

Les fenêtres coulissantes au ras du sol sont combinées, à partir du premier étage, au garde-corps anti-chute en verre, lequel peut s'intégrer directement dans le châssis de la fenêtre. L'aspect transparent de l'exceptionnel garde-corps en verre met en valeur le design intemporel de l'architecture filigrane swissFineLine.

## Fall protection

First floor level, full-height sliding windows are designed with the all-glass fall protection railing, which can be integrated directly into the window frame. The transparent appearance of the unique all-glass balustrades emphasises the familiar timeless design of elegant swissFineLine architecture.

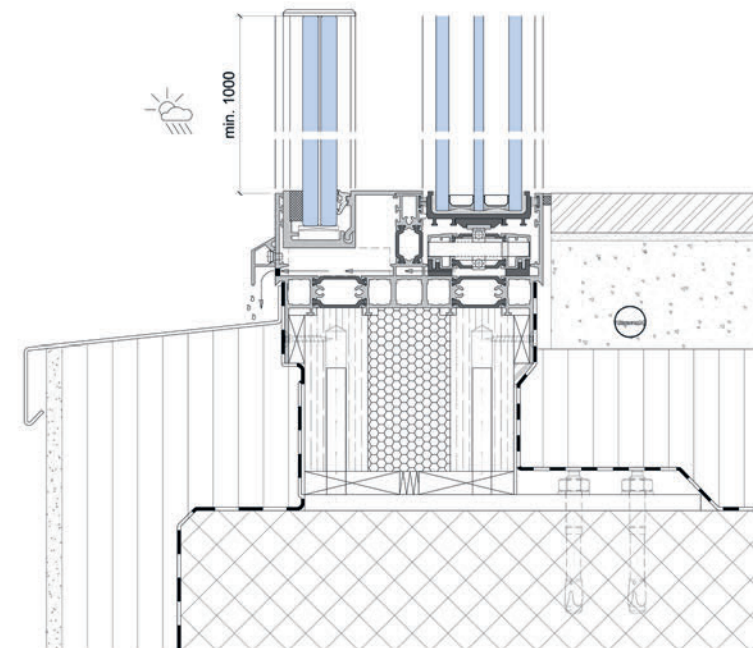
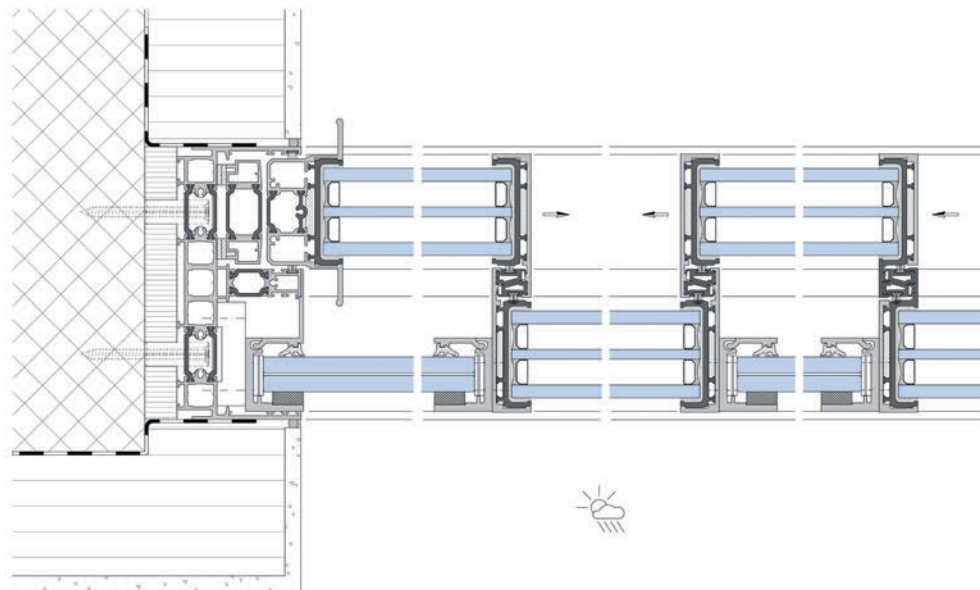
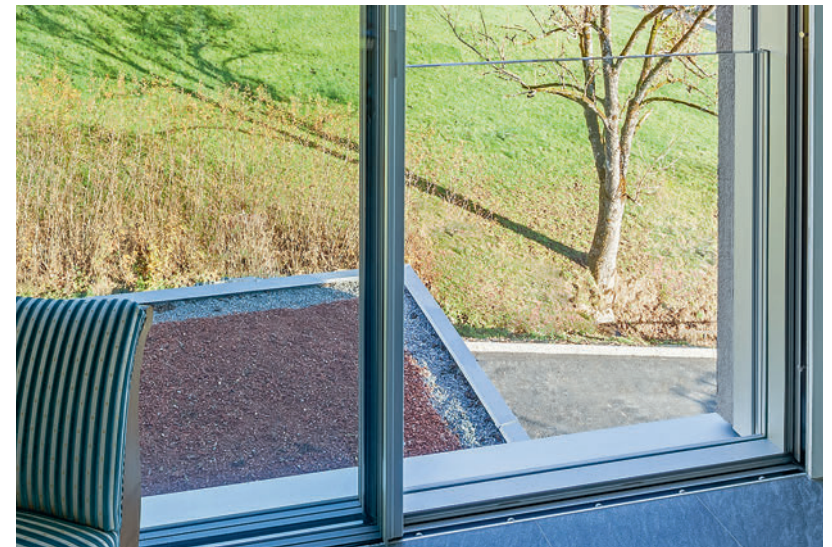

## swissFineLine Even Flächenbündige Schwelle

Barrierefreiheit neu definiert. Dank der Hubsenk-Funktion wird die Rollenbahn in der Vertiefung der Schwelle präzise angehoben. Dadurch ist die Schwelle in geöffnetem Zustand vollkommen flächenbündig und erlaubt einen fließenden und ebenen Übergang.

### Seuil affleurant

Le libre passage redéfini. Grâce à la fonction de levage/d'abaissement, la glissière est relevée avec précision dans la cavité du seuil. Celui-ci devient affleurant à l'état ouvert et constitue un passage aisé, plan.

### Flush threshold

A new definition of barrier freedom. Thanks to the lift/drop function, the roller track is accurately lifted in the threshold recess. This means that, in the open position, the threshold is fully flush with the floor, allowing barrier-free access.

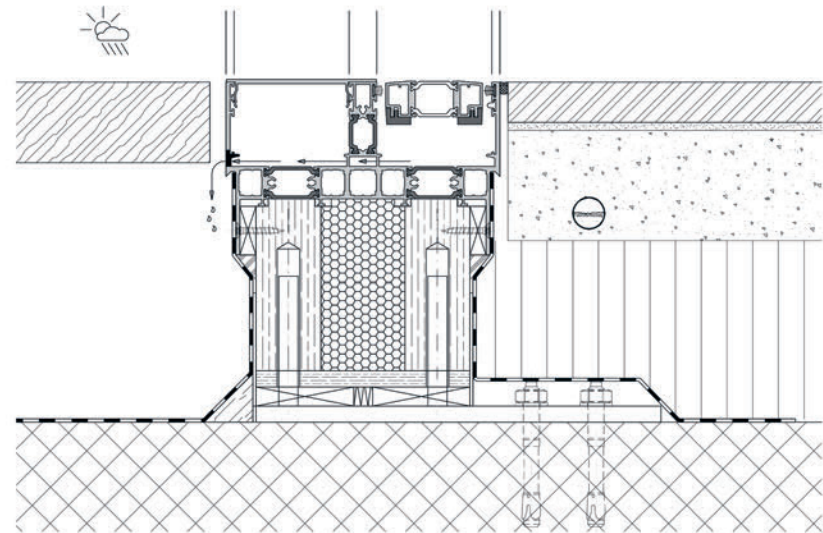
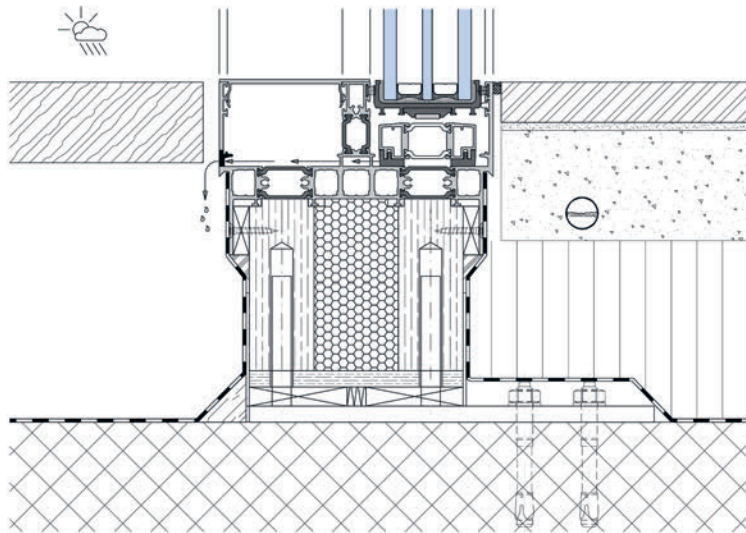

Zum Video

## swissFineLine Flow

### Direkter Bodenanschluss

Mit dem direkten Bodenanschluss wird das Gefühl eines fließenden Übergangs zwischen innen und aussen verstärkt. Bei mehrspurigen Anlagen wird der Fussboden über die Schwelle bis ans Glas verlegt. Eine ästhetische Lösung für höchste architektonische Ansprüche.

### Raccordement direct du sol

Le raccordement direct du sol estompe davantage encore la limite entre l'extérieur et l'intérieur. En cas d'installations à plusieurs voies, le sol est posé sur le seuil jusqu'au vitrage. Une solution esthétique qui répond aux plus hautes exigences architecturales.

### Direct floor connection

With the direct floor connection, the sense of a flowing transition between inside and outside is reinforced. In the case of multi-track systems, the flooring at the threshold is laid up to the glass. An aesthetic solution for the most demanding architectural designs.

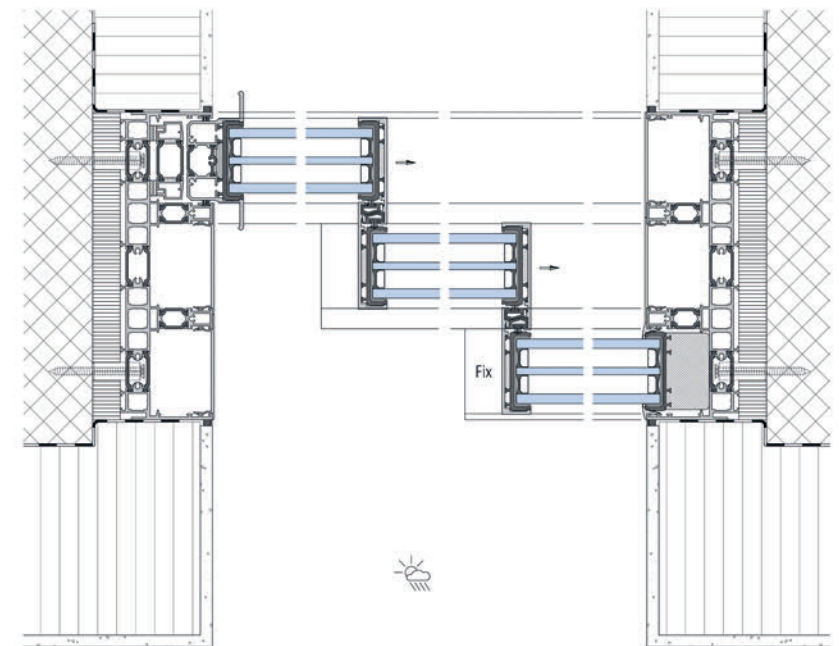
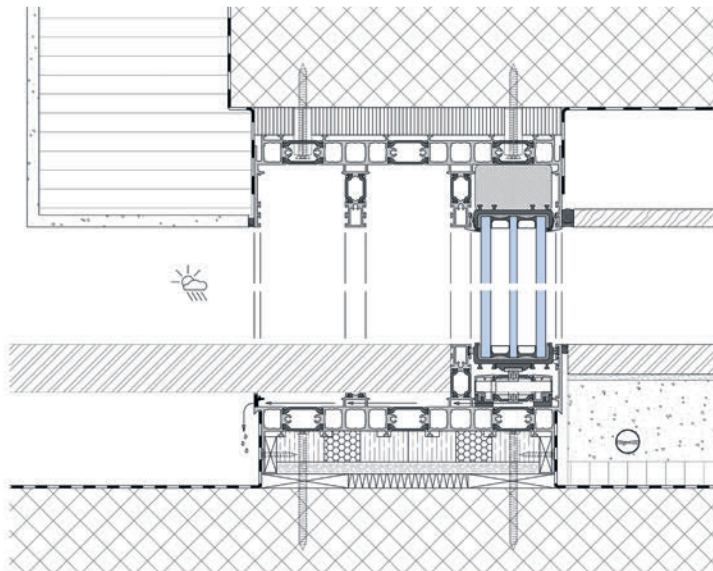
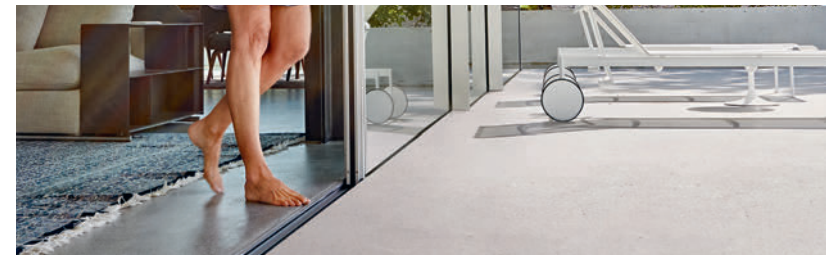

## swissFineLine Wood

swissFineLine Wood interpretiert die Materialfusion von Aluminium und Holz neu. Die Filigranität der grosszügigen swissFineLine-Schiebefenster in warmem Echtholz-Design schafft exklusives Ambiente für besondere Atmosphäre. Ob im alpinen Chalet-Chic-Stil oder einfach für das gewisse Etwas.

Die Verbindung aus Aluminium und erlesenem Holz steht für die Symbiose aus Behaglichkeit und robuster Technik. Durch die einmalige Kombination tragen die Fenster dank des Naturproduktes Holz zu einem warmen, stilvollen Ambiente bei und sind zugleich wartungsfrei. swissFineLine eröffnet mit edlem Holz neuartige Gestaltungsmöglichkeiten und architektonische Freiheiten im Innenbereich.



## swissFineLine Wood

swissFineLine Wood réinterprète le mariage de l'aluminium et du bois. La finesse des grandes fenêtres coulissantes swissFineLine qui apportent toute la chaleur du bois véritable crée une atmosphère de grande classe. Que ce soit le style chalet chic alpin ou juste une petite note spéciale.

La combinaison de l'aluminium et d'un bois sélectionné avec soin allie à la perfection bien-être et solidité. À travers cette association unique en son genre, les fenêtres contribuent à établir une ambiance raffinée pleine de chaleur grâce aux caractéristiques naturelles du bois. En outre, elles n'exigent pas d'entretien. Avec du bois de grande qualité, swissFineLine offre de toutes nouvelles possibilités de conception et redéfinit la liberté architectonique à l'intérieur d'un bâtiment.

## swissFineLine Wood

swissFineLine Wood reinterprets the fusion of aluminium and wood. The elegance of the generous swissFineLine sliding windows in a genuine, warm wood design creates an exclusive ambiance and special atmosphere. Whether in an alpine chalet-chic style or simply to achieve a certain je ne sais quoi.

The combination of aluminium and selected wood represents a symbiosis of comfort and robust technology. Thanks to this unique combination, the natural wood of the windows contributes to a warm and stylish ambiance, whilst requiring no maintenance. With high-quality timber, swissFineLine provides new design options and interior design freedom for architects.



Wählen Sie aus einer grossen Auswahl Ihren gewünschten Holzfarbton. Eine breite Palette an verschiedenen Holzarten steht Ihnen zur Auswahl.

Sélectionnez la teinte de bois qui vous convient le mieux. Nous vous proposons un grand assortiment de types de bois.

Select your desired colour of wood from a large range. We can provide many different types of timber for you to choose from.



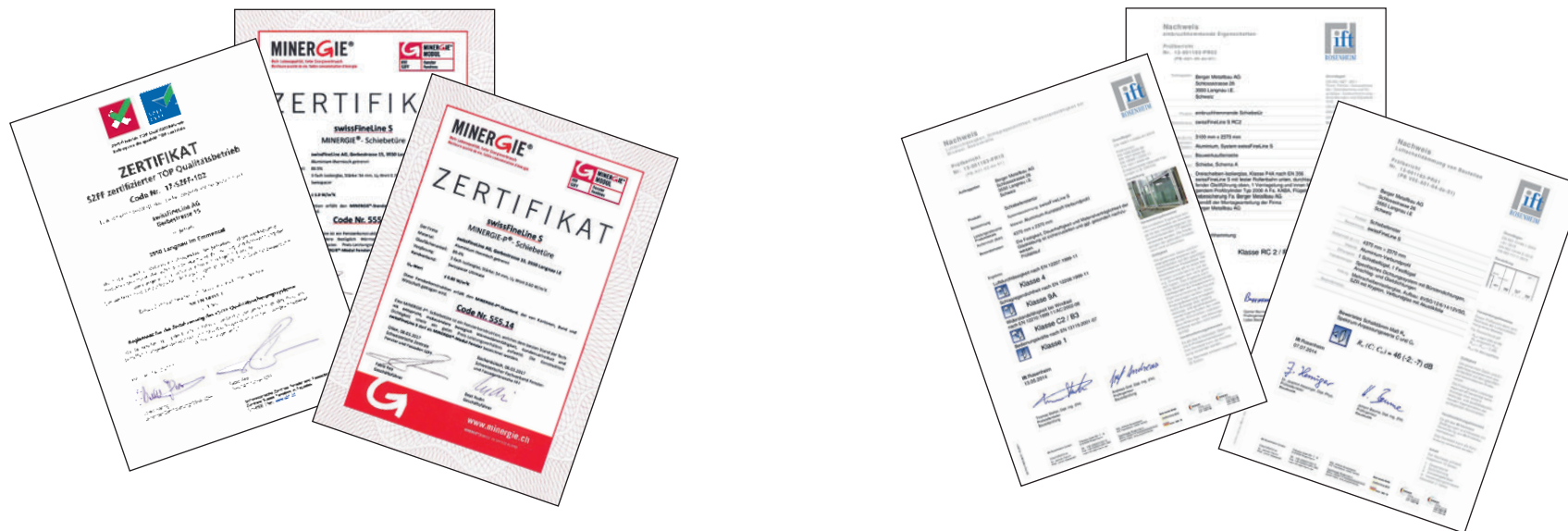

swissFineLine steht für kompromisslose Ausführungen in höchstem WPK-Qualitätsstandard und entspricht dem hohen Minergie-P-Standard und ist entsprechend zertifiziert.

Das SZFF-Zertifikat bescheinigt das Qualitätssystem mit werkseigener Produktionskontrolle und bestätigt, dass swissFineLine präzise angewendet wird und den Anforderungen der entsprechenden Normen entspricht.

swissFineLine est réputé pour ses réalisations parfaites et ses standards de qualité les plus élevés, ce qu'attestent les certifications de l'association CSFF et du label Minergie-P. Le certificat CSFF atteste le contrôle de production interne et confirme que le système swissFineLine est entretenu et appliqué de façon appropriée, et qu'il remplit les exigences des normes correspondantes.

swissFineLine is committed to uncompromising detail to top quality standards, as documented by the SZFF association's certificates and the Minergie-P labels. The SZFF certificate is evidence of in-house production control at swissFineLine and its correct and appropriate application, and that all relevant standards are complied with.

Nachweise / Justificatifs / Documentary evidence

Ergebnisse / Résultats / Test results

Luftschalldämmung von Bauteilen Isolation phonique / Air-borne sound insulation	Rw 46dB
Einbruchschutz Protection anti-effraction Burglary protection	Klasse / Class(e) RC2 / RC 2N / RC 3 / RC4
Duschschusshemmung Conception pare-balles / Bullet resistance	FB4-NS / FB6-NS
Luftdurchlässigkeit Perméabilité à l'air / Air permeability	Klasse / Class(e) 4
Schlagregendichtheit Étanchéité (pluie battante) / Impermeability to driving rain	Klasse / Class(e) 9A
Widerstandsfähigkeit bei Windlast Résistance à la charge de vent / Resistance to wind load	Klasse / Class(e) C2 / B3

Angaben beziehen sich auf die jeweiligen Prüfelemente und können je nach Ausführung variieren.  
Les données sont liées aux éléments testés et peuvent varier suivant la version.  
These figures relate to the respective test elements and may vary depending on the type of element.

Statikdiagramm Stosstyp G (gegeneinander) Klasse B2 | Diagramme statique type d'assemblage G (l'un contre l'autre) classe B2 | Structural diagram joint-type G, Class B2

Höhe / m | Hauteur / m | Height / m

V01

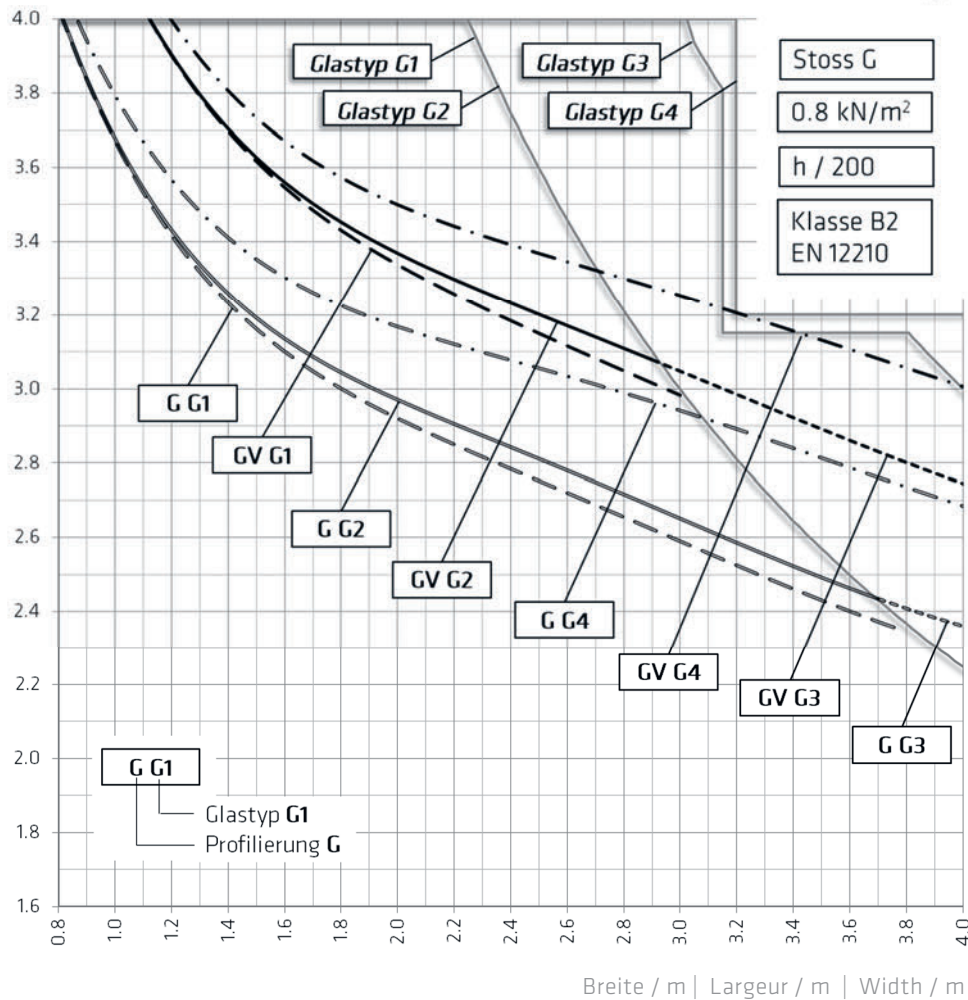

Die möglichen Abmessungen liegen unterhalb der jeweiligen Kennlinie.

Des dimensions possibles se trouvent en dessous de la courbe caractéristique correspondante.  
The possible dimensions are below the respective curve.

Weitere Informationen zu technischen Systemangaben erhalten Sie auf unserer Login-Plattform.  
Pour plus d'informations sur les spécifications techniques du système, visitez notre login-portal.  
For further information on technical system specifications, please visit our login platform.  
[www.login.swissfline.ch](http://www.login.swissfline.ch)

Glastyp G1 | Type de verre G1 | Glass Type G1

Float (TVG, ESG H)  
6 -18- 6 -18- 6; ED 54.0

Kombination VSG | Combination VSG  
55.4 -16- 6 -14- 6; ED 53.5

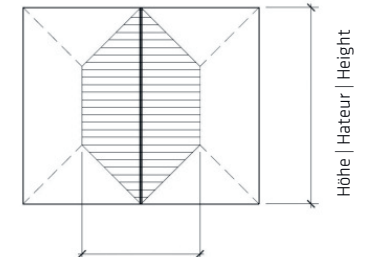

Breite | Largeur | Width

Glastyp G2 | Type de verre G2 | Glass Type G2

Float (TVG, ESG H)  
8 -16- 6 -16- 8  
ED 54.0

Kombination VSG | Combination VSG  
66.4 -14- 6 -12- 8; ED 53.5

Profilierung G  
Profilage G  
Profil G

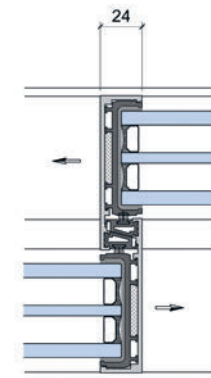

Glastyp G3 | Type de verre G3 | Glass Type G3

Float (TVG, ESG H)  
8 -16- 8 -14- 8; ED 54.0

Kombination VSG | Combination VSG  
66.4 -12- 8 -12- 8; ED 53.5

Profilierung GV  
Profilage GV  
Profil GV

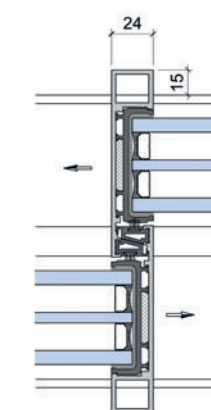

Glastyp G4 | Type de verre G4 | Glass Type G4

Float (TVG, ESG H)  
10 -12- 10 -12- 10; ED 54.0

Kombination VSG nicht möglich  
Combination VSG impossible  
Combination VSG not available

SZR12 ist zu prüfen  
SZR12 à vérifier | SZR12 must be examined

Beispiel Uw-Werte für Element zweispurig, zweifeldrig (Slide-Fest)

Exemple de valeurs Uw pour élément deux voies, deux segments (Slide-Fixe)  
 Example Uw-Value: Element of double-track, 2 Panels (Slide-Fixed)

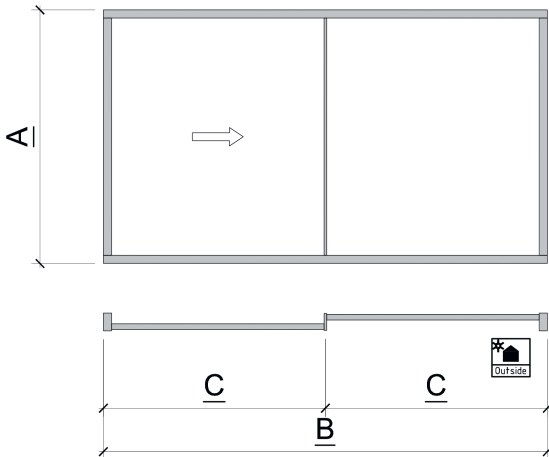

A	Glas U <sub>g</sub>		0.5 W/m <sup>2</sup> K											
4200	0.84	0.81	0.78	0.76	0.74	0.73	0.72							
4000	0.85	0.81	0.79	0.77	0.75	0.74	0.72							
3800	0.85	0.82	0.79	0.77	0.75	0.74	0.73							
3600	0.86	0.82	0.80	0.78	0.76	0.75	0.74							
3400	0.86	0.83	0.80	0.78	0.77	0.75	0.74							
3200	0.87	0.84	0.81	0.79	0.77	0.76	0.75	0.74	0.73	0.73	0.72	0.71		
3000	0.88	0.84	0.82	0.80	0.78	0.77	0.76	0.75	0.74	0.73	0.73	0.72		
2800	0.89	0.85	0.83	0.81	0.79	0.78	0.77	0.76	0.75	0.74	0.74	0.73		
2600	0.90	0.86	0.84	0.82	0.80	0.79	0.78	0.77	0.76	0.75	0.75	0.74		
2400	0.91	0.87	0.85	0.83	0.81	0.80	0.79	0.78	0.77	0.77	0.76	0.76		
2200	0.92	0.89	0.86	0.84	0.83	0.82	0.80	0.80	0.79	0.78	0.78	0.77		
	3000													B
	1500	1750	2000	2250	2500	2750	3000	3250	3500	3750	4000	4250		C

Berechnung nach EN 10077

Calcul selon EN 10077  
 Calculation to EN 10077

A	Glas U <sub>g</sub>		0.6 W/m <sup>2</sup> K											
4200	0.93	0.90	0.87	0.85	0.84	0.82	0.81							
4000	0.94	0.90	0.88	0.86	0.84	0.83	0.82							
3800	0.94	0.91	0.88	0.86	0.85	0.83	0.82							
3600	0.95	0.91	0.89	0.87	0.85	0.84	0.83							
3400	0.95	0.92	0.89	0.87	0.86	0.84	0.83							
3200	0.96	0.92	0.90	0.88	0.86	0.85	0.84	0.83	0.82	0.82	0.81	0.81		
3000	0.97	0.93	0.91	0.89	0.87	0.86	0.85	0.84	0.83	0.83	0.82	0.81		
2800	0.97	0.94	0.92	0.90	0.88	0.87	0.86	0.85	0.84	0.83	0.83	0.82		
2600	0.98	0.95	0.93	0.91	0.89	0.88	0.87	0.86	0.85	0.85	0.84	0.83		
2400	0.99	0.96	0.94	0.92	0.90	0.89	0.88	0.87	0.86	0.86	0.85	0.85		
2200	1.0	0.98	0.95	0.93	0.92	0.90	0.89	0.89	0.88	0.87	0.87	0.86		
	3000													B
	1500	1750	2000	2250	2500	2750	3000	3250	3500	3750	4000	4250		C

A	Glas U <sub>g</sub>		0.7 W/m <sup>2</sup> K											
4200	1.0	0.99	0.96	0.94	0.93	0.92	0.91							
4000	1.0	0.99	0.97	0.95	0.93	0.92	0.91							
3800	1.0	1.0	0.97	0.95	0.94	0.93	0.92							
3600	1.0	1.0	0.98	0.96	0.94	0.93	0.92							
3400	1.0	1.0	0.98	0.96	0.95	0.94	0.93							
3200	1.0	1.0	0.99	0.97	0.96	0.94	0.93	0.92	0.92	0.91	0.90	0.90		
3000	1.1	1.0	1.0	0.98	0.96	0.95	0.94	0.93	0.92	0.92	0.91	0.91		
2800	1.1	1.0	1.0	0.99	0.97	0.96	0.95	0.94	0.93	0.93	0.92	0.92		
2600	1.1	1.0	1.0	1.0	0.98	0.97	0.96	0.95	0.94	0.94	0.93	0.93		
2400	1.1	1.0	1.0	1.0	0.99	0.98	0.97	0.96	0.95	0.95	0.94	0.94		
2200	1.1	1.1	1.0	1.0	1.0	0.99	0.98	0.98	0.97	0.96	0.96	0.95		
	3000													B
	1500	1750	2000	2250	2500	2750	3000	3250	3500	3750	4000	4250		C

Weitere Informationen zu technischen Systemangaben erhalten Sie auf unserer Login-Plattform.  
 Pour plus d'informations sur les spécifications techniques du système, visitez notre login-portal.  
 For further information on technical system specifications, please visit our login platform.  
[www.login.swissfineline.ch](http://www.login.swissfineline.ch)

## Tür- und Fenstersystem

Mit 75 mm stellt das Tür- und Fenstersystem die Spitze der Wärmedämmleistung und der bauphysikalischen Merkmale dar. Durch seine ausgeprägte Leistungsfähigkeit und Anwendungsvielfalt erfüllt es alle derzeitigen und zukünftigen Anforderungen der Architektur in Neubau und Modernisierung in vorbildlicher Weise.

Die Fenster sind Minergie-P-zertifiziert, bieten einen hohen Widerstand gegen Einbruch (RC 1-3) und schützen hervorragend gegen Lärm (Rw 47 dB).

---

## Système de porte et fenêtre

Avec 75 mm, le système de porte et fenêtre constitue le summum des capacités d'isolation thermique et des caractéristiques relatives à la physique du bâtiment. Grâce à ses grandes performances et à sa polyvalence, ce système remplit d'une manière exemplaire toutes les exigences actuelles et futures de l'architecture dans les bâtiments neufs et rénovés.

Les fenêtres sont certifiées Minergie P, présentent d'excellentes caractéristiques anti-effraction (RC 1-3) et isolent très bien du bruit (Rw 47 dB).

## Door and window system

The door and window system with a thickness of 75 mm, represents the best in thermal insulation and building physics characteristics. With its exclusive performance and versatility, it perfectly meets all current and future architectural requirements for new buildings and conversions.

The windows are certified to Minergie P, provide excellent break-in protection (RC 1-3) and outstanding sound insulation (Rw 47 dB).

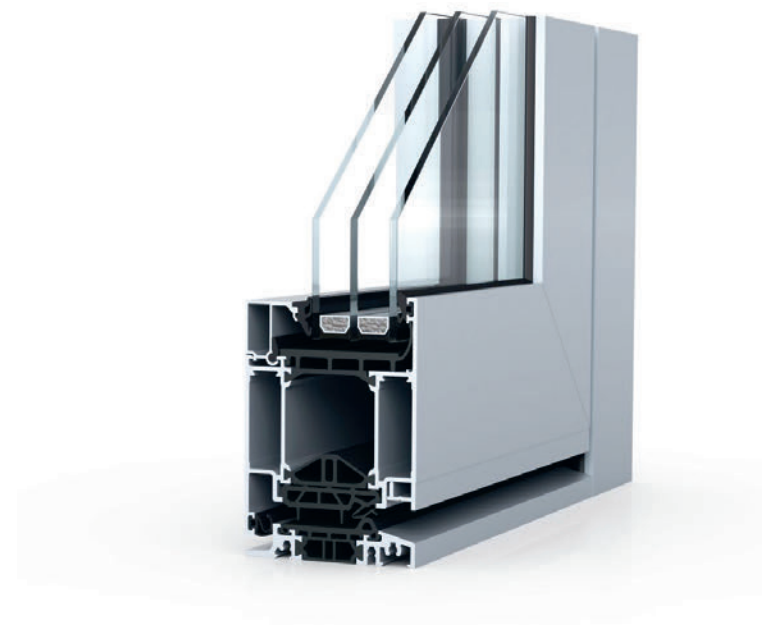

Vertikalschnitt, Türsystem

Coupe verticale, système de porte  
Vertical section, door system

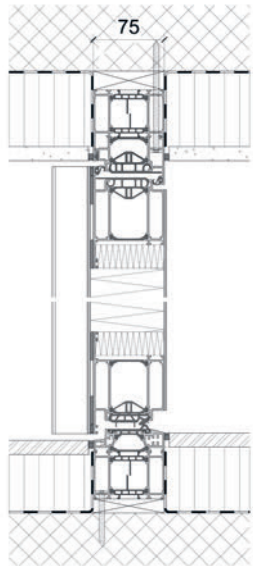

Horizontalschnitt, Türsystem

Coupe horizontale, système de porte  
Horizontal section, door system

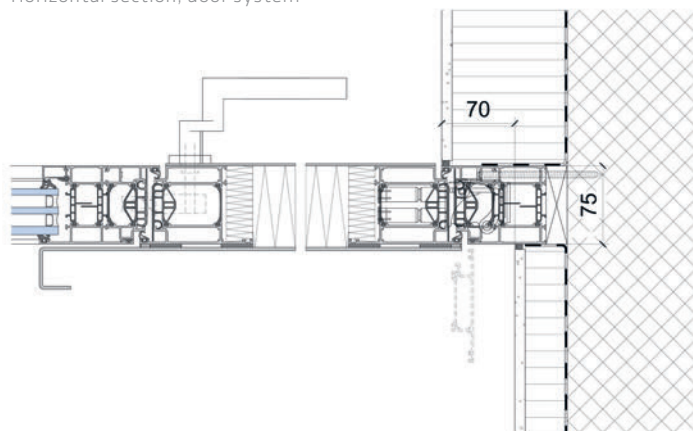

Horizontalschnitt, Fenstersystem Festverglasung

Coupe verticale, système de fenêtre vitrage fixe  
Vertical section, window system - fixed glazing



Horizontalschnitt, Fenstersystem Dreh-kipp

Coupe verticale, système de fenêtre oscillo-battante  
Vertical section, window system - turn and tilt



## Fassadensystem

Die filigrane Premium-Glasfassade ist die spannende Produktinnovation für Architekturdiseign mit maximaler Transparenz und in Reinkultur. Das einzigartige Verglasungssystem ist konzipiert für grossflächige Fassadenverglasungen mit minimalen Profilansichten.

Die Fassade bietet faszinierende Ästhetik mit minimalistischer Filigranität und erlaubt moderne Architektur in unerreichter Dimension.

---

## Système de façade

La façade vitrée premium en filigrane est l'innovation que le design architectural attendait. Elle offre une transparence maximale et s'ancre dans cette tendance à la pureté. Ce système unique de vitrage a été conçu pour des façades vitrées de grande taille aux profilés minimalistes.

La façade définit de nouveaux standards esthétiques avec sa finesse minimaliste et ouvre à l'architecture moderne de nouveaux horizons.

## Facade system

The elegant premium glass facade is the exciting product innovation for architectural design with maximum transparency and in pure culture. The unique glazing system is conceived for large-surface façade glazings with minimal profile widths.

The facade offers fascinating aesthetics with minimalist delicacy, allowing modern architecture to assume previously unmatched dimensions.



## Ganzglasgeländer-System

swissFineLine-Ganzglasgeländer überzeugen bis ins Detail und vereinen Sicherheit und transparente Ästhetik mit grenzenloser Freisicht. swissFineLine bietet das ästhetische überzeugende Ganzglasgeländer mit innovativem Installationssystem für eine unsichtbare Sicherheit.

Die Installation kann in unterschiedlichsten Bausituationen erfolgen. Das Ganzglasgeländer überzeugt durch perfekte Details in gewohnt hochwertigem swissFineLine-Architekturdesign.

## Système de garde-corps en verre

La sécurité et la pureté de l'esthétique avec une vue dégagée à l'infini. swissFineLine a développé le garde-corps à l'esthétique hors-norme avec un système d'installation innovant qui garantit une sécurité invisible.

L'installation peut être réalisée dans le cadre de projets architecturaux des plus divers. Le garde-corps s'impose dans le design architectural swissFineLine haut de gamme par sa perfection dans le détail.

## All-glass balustrade system

Unite safety and transparent aesthetics with an unlimited view. swissFineLine offers aesthetically pleasing whole-glass railings with innovative installation system for invisible safety.

Installation can be done in a wide variety of construction applications. The whole-glass landings win people over with their perfect details in the usual high-quality swissFineLine architectural design.

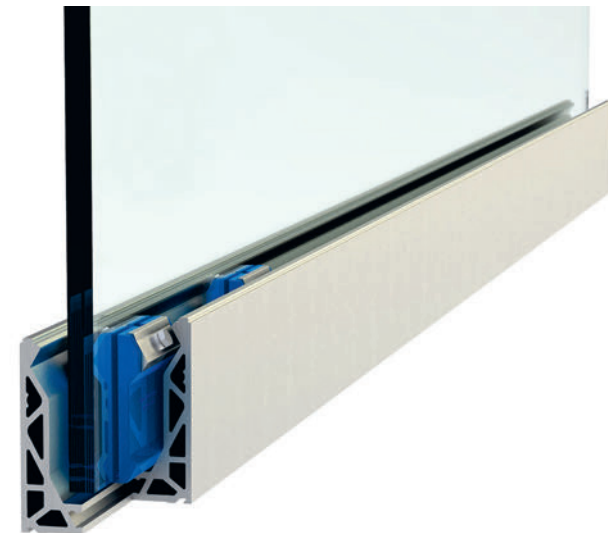
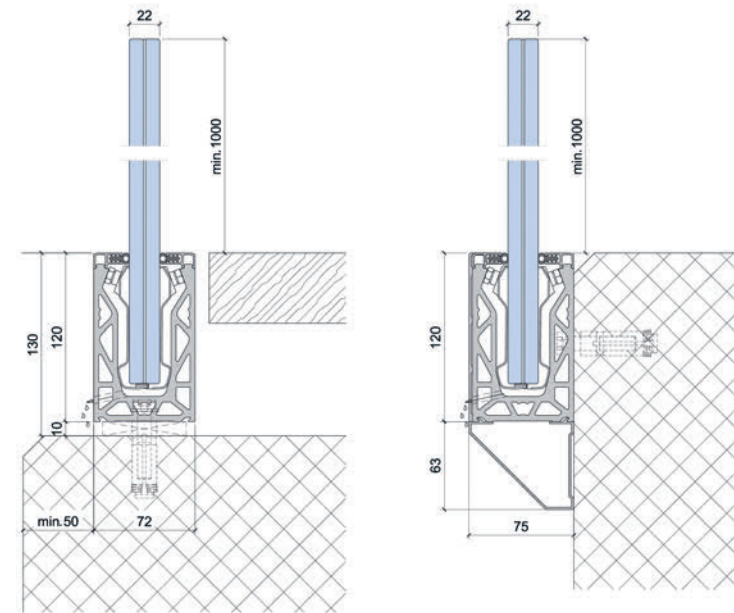

Transparenz in ihrer schönsten Form – Seit 1886  
La transparence à l'état pur – Depuis 1886  
Transparency in its most beautiful form – Since 1886



  
swissFineLine  
exclusive frameless windows & doors

swissFineLine AG  
[www.swissfinedline.com](http://www.swissfinedline.com)